

С ЧАСОВОЙ И МИНУТНОЙ СТРЕЛКАМИ ИЛИ С ЧАСОВОЙ, МИНУТНОЙ И СЕКУНДНОЙ СТРЕЛКАМИ, С ИНДИКАЦИЕЙ ИЛИ БЕЗ ИНДИКАЦИИ ДАТЫ

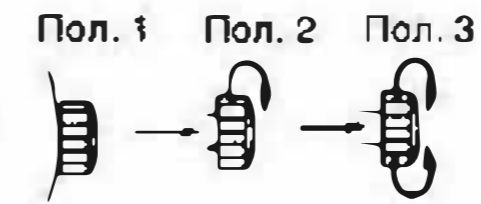
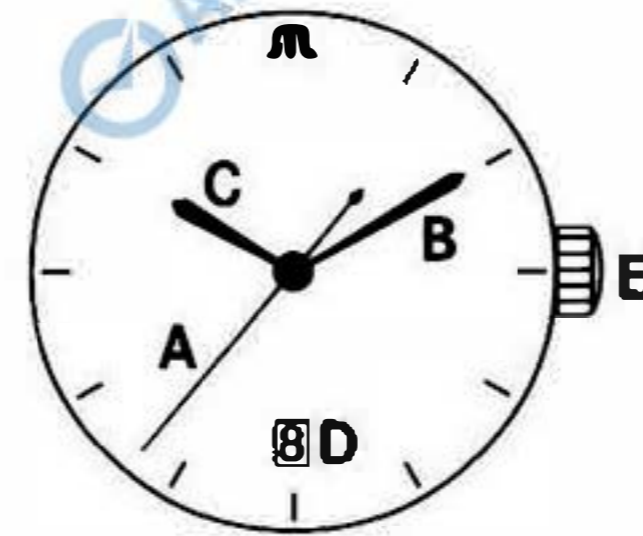

Обозначения:

- A секундная стрелка
- B минутная стрелка
- C часовая стрелка
- D дата
- E заводная головка

Внимание!

О часах с завинчивающейся заводной головкой см. на стр. 31.

Заводная головка в положении 1

Основное положение

Заводная головка в положении 2

Ускоренная корректировка даты

Вращать головку в направлении часовой стрелки до тех пор, пока указываемая дата не станет соответствовать дате предыдущего дня.

Примечание: на часах без индикации даты это положение служит для точной установки времени (см. «Заводная головка в положении 3»).

Заводная головка в положении 3

Остановка часов, точная установка времени

Вращать головку в направлении часовой стрелки. Когда часовая стрелка пересечет положение, соответствующее полночи, дата установится в желаемое положение. Вращать головку далее до тех пор, пока не будет установлено точное время.

Важное примечание

Ускоренную корректировку даты нельзя производить между 20.00 часами и 01.00 часом, так как механизм изменения даты находится в это время в движении.

С ЧАСОВОЙ, МИНУТНОЙ И СЕКУНДНОЙ СТРЕЛКАМИ, С ИНДИКАЦИЕЙ ДАТЫ И ДНЯ НЕДЕЛИ

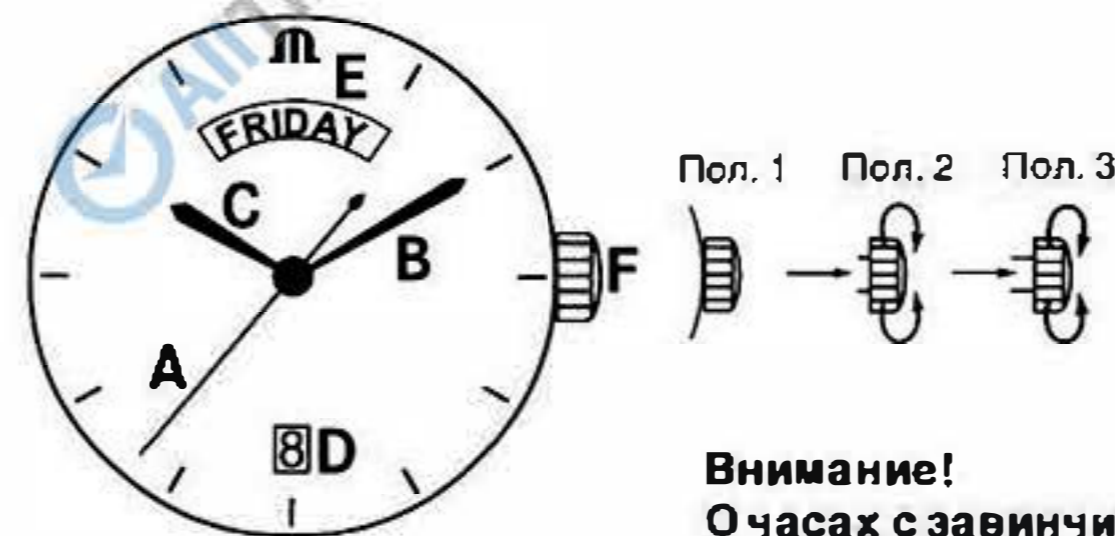

Обозначения:

- A секундная стрелка
- B минутная стрелка
- C часовая стрелка
- D дата
- E день недели
- F заводная головка

Внимание!

О часах с завинчивающейся заводной головкой см. на стр. 31.

Заводная головка в положении 1

Основное положение

Заводная головка в положении 2

Ускоренная корректировка даты и дня недели

Вращать головку в направлении часовой стрелки до тех пор, пока указываемая дата не станет соответствовать дате предыдущего дня.

Вращать головку в направлении, противоположном движению часовой стрелки до тех пор, пока указываемый день недели не станет соответствовать предыдущему дню недели.

Внимание! День недели изменяется двумя скачками.

Заводная головка в положении 3

Остановка часов, точная установка времени

Вращать головку в направлении часовой стрелки. Когда часовая стрелка пересечет положение, соответствующее полночи, дата и день недели установятся в желаемое положение. Вращать головку далее до тех пор, пока не будет установлено точное время.

Важное примечание

Ускоренную корректировку даты нельзя производить между 20.00 часами и 03.00 часами, так как механизм изменения даты находится в это время в движении.



С ЗАВИНЧИВАЮЩЕЙСЯ ЗАВОДНОЙ ГОЛОВКОЙ

I (пол. 0) II (пол. 1) (пол. 2/3) III

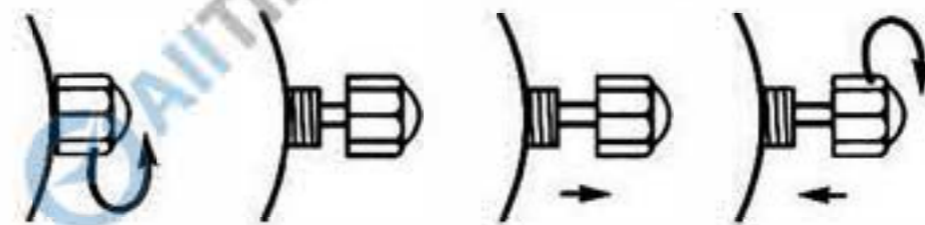

Некоторые часы, в частности модели, водонепроницаемые на глубине более 50 м (5 атм.), снабжены завинчивающейся заводной головкой. Это указано на этикетке часов. Прежде чем Вы сможете производить корректировки с помощью заводной головки, она должна быть вывинчена. При этом Вам необходимо поступить следующим образом:

- I Вращать головку против часовой стрелки до тех пор, пока она не отделится от резьбы и не будет находиться в непосредственном соприкосновении с корпусом часов.
- II Теперь заводная головка находится в положении 1 и ее можно потянуть и установить в положения 2 или 3 для осуществления необходимых корректировок.
- III Для приведения заводной головки в исходное положение необходимо снова установить ее в положение 1 и завинтить путем легкого нажатия в направлении корпуса часов и одновременного вращения по часовой стрелке.

РУКОВОДСТВО ПО ЭКСПЛУАТАЦИИ

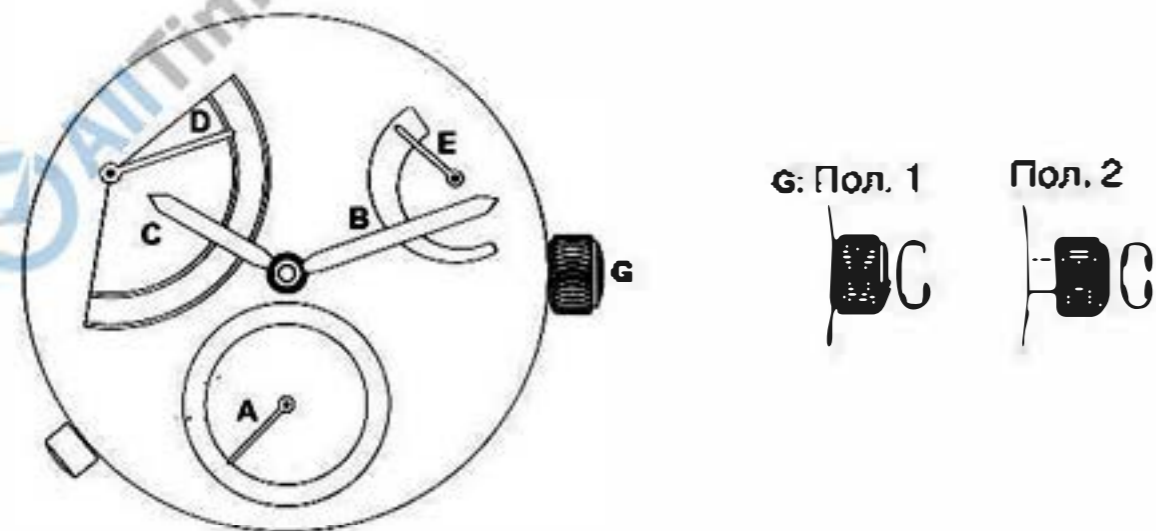

ОБОЗНАЧЕНИЯ

- A Секундная стрелка
- B Минутная стрелка
- C Часовая стрелка
- D Стрелка указателя даты
- E Стрелка указателя запаса хода
- F Кнопка быстрой установки даты
- G Заводная головка

Заводная головка G

Положение 1: Нормальное положение, завод часов.

Положение 2: Установка точного времени.

УСТАНОВКА ВРЕМЕНИ

ВЫПОЛНЕНИЕ НАСТРОЕК

- Заведите часы вручную, вращая заводную головку (**G**) в положении 1. Следите за тем, чтобы пружина часов была заведена до конца. Вы заметите, как по мере завода перемещается снизу вверх стрелка указателя запаса хода (**E**), находящегося в положении "2 часа". Таким образом, вы можете проконтролировать степень завода пружины барабана: стрелка показывает, сколько часов механизм сможет проработать до последующего подзавода.
- Вытяните заводную головку в положение 2 и переводите стрелки (**C** и **B**) вперед: когда часовая стрелка минует метку полуночи, изменятся показания даты. Продолжайте переводить стрелки, пока не установите точное **ВРЕМЯ**.
- При помощи кнопки (**F**) в положении "8 часов" и соответствующего инструмента переведите стрелку ретроградного указателя даты (**D**), чтобы установить нужную **ДАТУ**. Не выполняйте эту операцию между 20:00 и 01:00.
- Верните заводную головку (**G**) в положение 1.

Технические характеристики часового механизма

Механизм указателя запаса хода снабжен дифференциалом, который обеспечивает его оптимальную работу и высокую точность показаний.

РУКОВОДСТВО ПО ЭКСПЛУАТАЦИИ

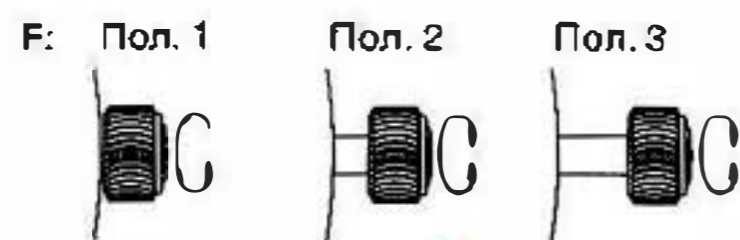
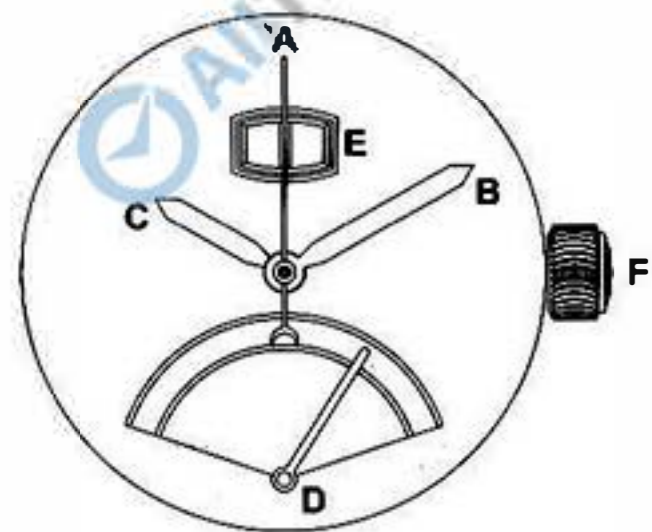

ОБОЗНАЧЕНИЯ

- A** Секундная стрелка
- B** Минутная стрелка
- C** Часовая стрелка
- D** Ретроградный указатель дня недели
- E** Указатель даты в большом окошке
- F** Заводная головка

Заводная головка F

Положение 1: Нормальное положение, завод часов.

Положение 2: При вращении в одном направлении - быстрая установка даты, в другом - дня недели.

Положение 3: Остановка часов: установка точного времени.

УСТАНОВКА ВРЕМЕНИ

ВЫПОЛНЕНИЕ НАСТРОЕК

- Заведите часы вручную, повернув заводную головку (F) приблизительно на 20 оборотов: впоследствии часовой механизм будет подзаводиться автоматически за счет вращения инерционного сегмента при движениях запястья.
- Установив заводную головку (F) в положение 3, переводите часовую и минутную стрелки вперед. Когда часовая стрелка минует метку полуночи, изменятся показания даты и дня недели. Продолжайте вращать головку в том же направлении, пока стрелки не покажут нужное **ВРЕМЯ**.
- Верните заводную головку (F) в положение 2. Вращайте заводную головку в одном направлении для быстрой установки **ДАТЫ** и в другом - **ДНЯ НЕДЕЛИ**. Чтобы предотвратить случайное перемещение приводных пальцев механизма, **не выполняйте быструю установку между 20:00 и 1:00**.
- Верните заводную головку (F) в положение 1. **Если при установке времени стрелки переводились назад и миновали отметку полуночи, необходимо вернуть их к отметке 19 часов.**

Особенности часового механизма

- а) Усложнение «дата в большом окошке» снабжено противовозвратным механизмом, который предотвращает расцепление дисков единиц и десятков.
- б) Перемещением стрелки ретроградного указателя дня недели управляет специальный кулачок. Благодаря этому кулачку стрелка может перемещаться как вперед, так и назад.
- в) Механизм ретроградного указателя дня недели также снабжен двумя гребенками, одна из которых поворачивает триб стрелки, а другая фиксирует стрелку в нужном положении.
- г) Специально разработанная конструкция позволяет использовать для быстрой установки даты и дня недели заводную головку (в положении 2) и отказаться от применения кнопок и иных корректоров.
- д) Подвижные приводные пальцы позволяют использовать механизмы усложнений в любой момент, переводя показания вперед или назад без риска повреждения.

ОПИСАНИЕ ЦИФЕРБЛАТА И КНОПОК УПРАВЛЕНИЯ

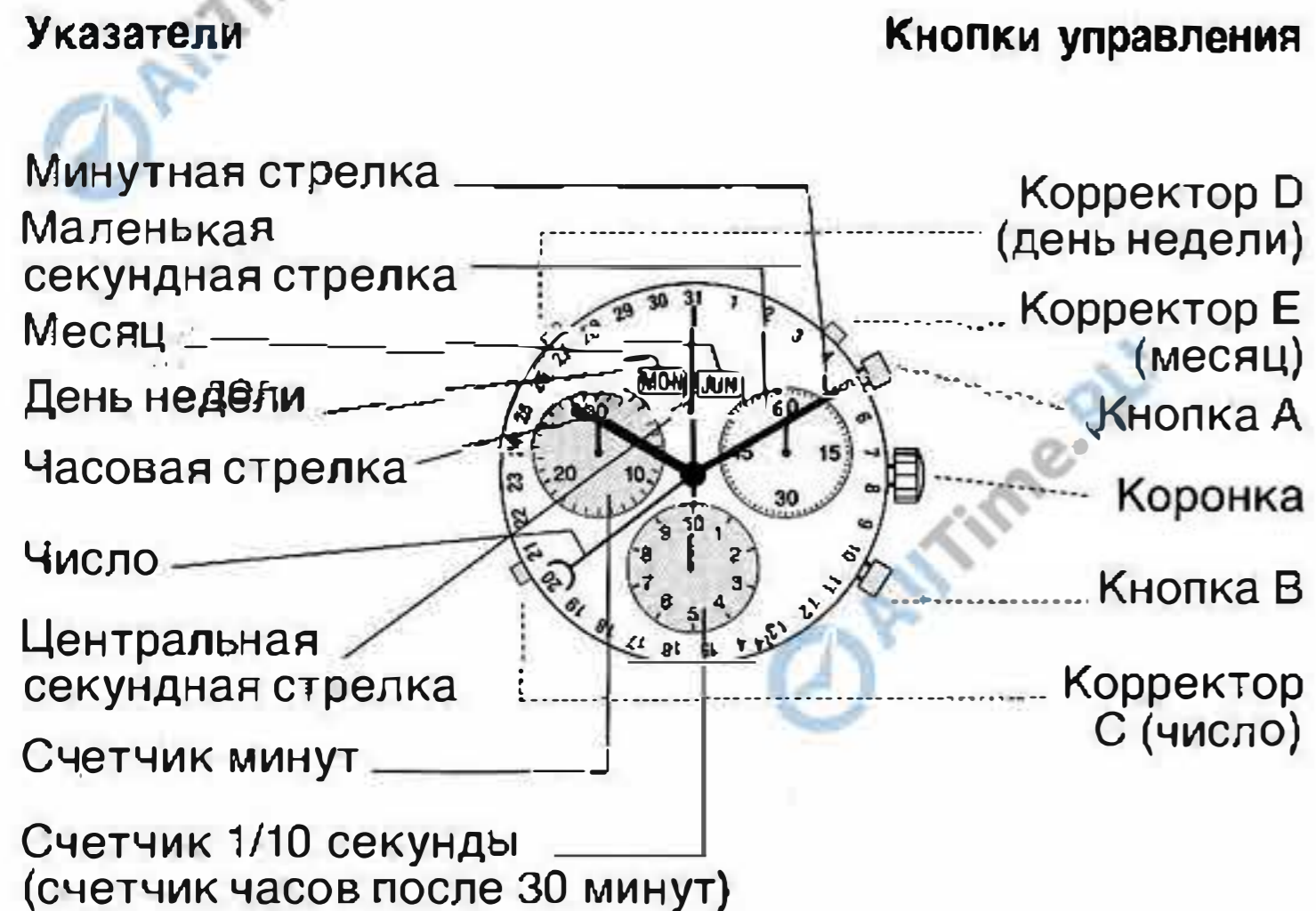

ХРОНОГРАФ: ОСНОВНЫЕ ФУНКЦИИ

(Пуск / Стоп / Сброс)

Пример:

- ➊ **Пуск:** Нажмите кнопку **A**.
- ➋ **Стоп:** чтобы остановить хронометраж, еще раз нажмите кнопку **A** и снимите показания 3 счетчиков хронографа: 4 мин / 5 сек / 7/10 сек
- ➌ **Установка на нуль:** Нажмите кнопку **B**. (Все 3 стрелки хронографа будут установлены в нулевое положение).

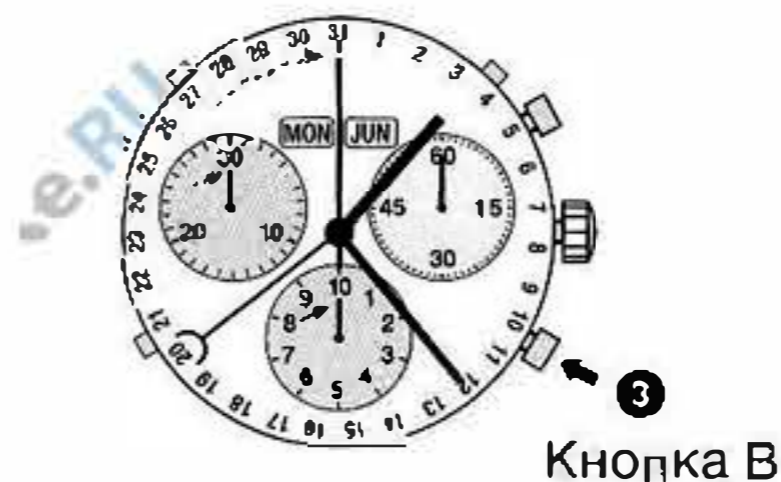

ХРОНОГРАФ: СУММАРНЫЙ ХРОНОМЕТРАЖ



Пример:

- ➊ **Пуск:** (начало отсчета).
- ➋ **Стоп:** (например, 15 мин 5 сек после ➊).
- ➌ **Перезапуск:** (возобновление отсчета).
- ➍* **Стоп:** (например, 13 мин 5 сек после ➌) = 28 мин 10 сек (Хронограф показывает суммарное время).

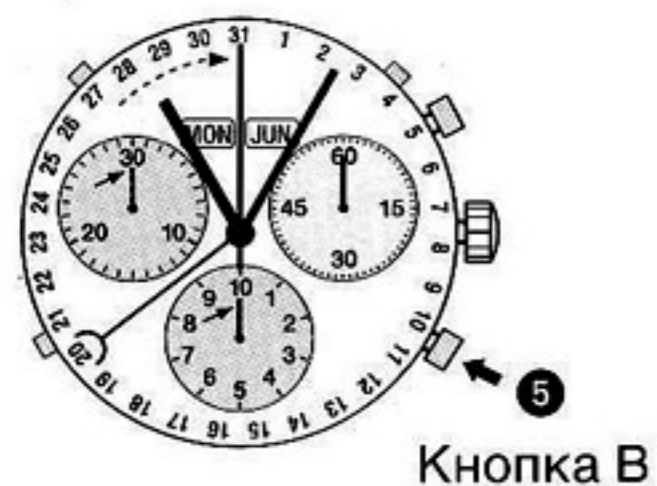

- ➎ **Сброс:** Все 3 стрелки хронографа устанавливаются в нулевое положение.

Примечание:

* После этапа ➍ можно продолжить суммарный хронометраж нажатием **кнопки А**. (Перезапуск / Стоп, Перезапуск / Стоп,...)

ХРОНОГРАФ: ОТСЧЕТ ИНТЕРВАЛОВ ИЛИ ПРОМЕЖУТОЧНЫХ ОТРЕЗКОВ ВРЕМЕНИ



Пример:

- ➊ **Пуск:** (начало отсчета)
- ➋ **Показание интервала времени:** например, 10 минут 10 секунд (хронограф продолжает отсчет).
- ➌ **Синхронизация стрелок счетчиков:** (все 3 стрелки хронографа быстро «догоняют» текущее измеряемое время).
- ➍ **Стоп:** (Хронограф показывает конечное время).

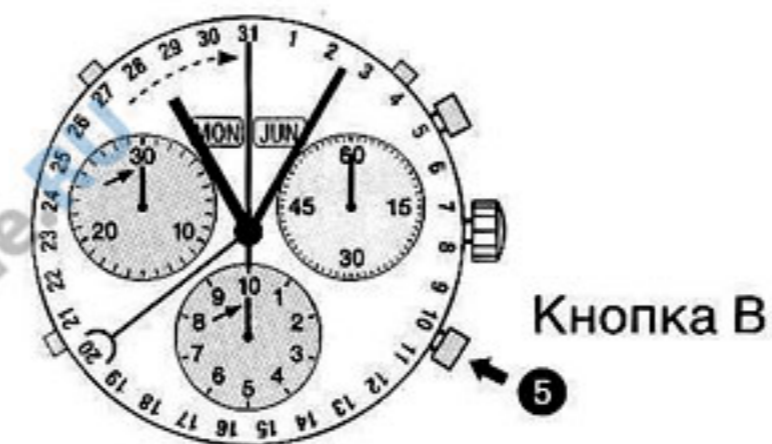

- ➎ **Сброс:** Все 3 стрелки хронографа устанавливаются в нулевое положение.

Примечание:

* После этапа ➋ можно продолжить отсчет интервалов или промежуточных отрезков времени нажатием **кнопки В** (показание интервала времени / синхронизация стрелок счетчиков,...)

УСТАНОВКА СТРЕЛОК ХРОНОГРАФА В НУЛЕВОЕ ПОЛОЖЕНИЕ



Пример:
Одна или несколько стрелок хронографа не находятся точно в нулевом положении и нуждаются в регулировке (например, после замены элемента питания).

❶ Вытяните коронку в положение II (все 3 стрелки хронографа находятся точно или неточно в нулевом положении).

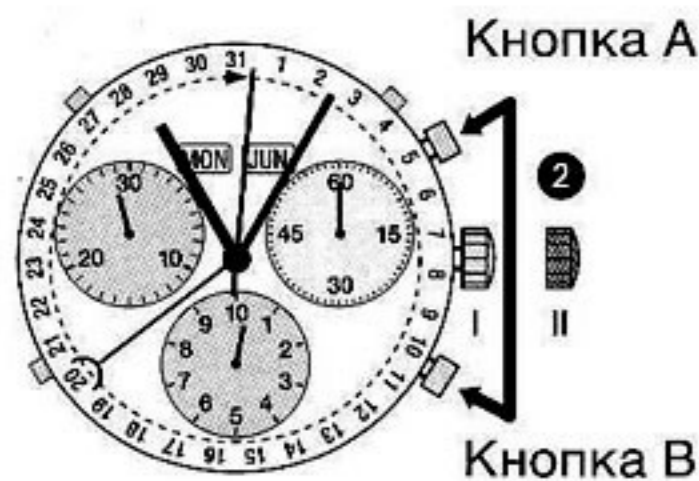

❷ Держите кнопки **А** и **В** одновременно в нажатом положении в течение минимум 2 секунд (центральная секундная стрелка поворачивается на 360° → активируется режим корректировки).



Регулировка центральной секундной стрелки

Пошаговый режим ↖ А краткое нажатие
Непрерывный режим ↖ А длительное нажатие



Регулировка следующей стрелки В ↖



Регулировка стрелки счетчика 1/10 секунды (положение «6 часов»)

Пошаговый режим ↖ А краткое нажатие
Непрерывный режим ↖ А длительное нажатие



Регулировка следующей стрелки В ↖



Регулировка счетчика минут (положение «9 часов»)

Пошаговый режим ↖ А краткое нажатие
Непрерывный режим ↖ А длительное нажатие



❸ Возврат коронки в положение I.

Завершение регулировки стрелок хронографа (может быть произведено в любой момент).

УСТАНОВКА ВРЕМЕНИ



- 1* Вытяните коронку в положение II (часы останавливаются).
- 2 Вращайте коронку до показания точного времени **8:45**.

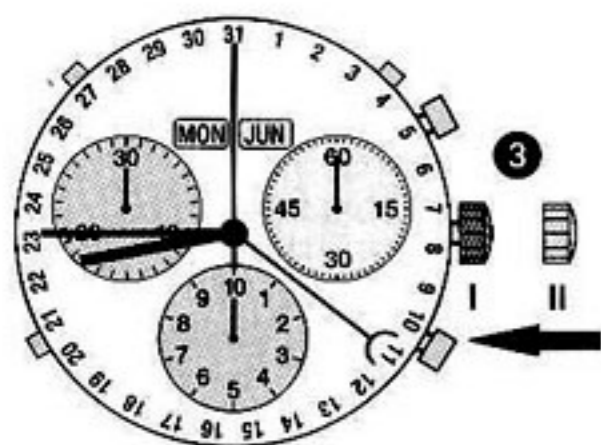

- 3* Верните коронку в положение I.

Примечание:

* Чтобы установить время с точностью до секунды, коронку 1 нужно вытянуть, когда маленькая секундная стрелка находится в положении «60» (I). После установки часовой и минутной стрелок, коронку 3 нужно вернуть в положение I, когда маленькая секундная стрелка находится в точном положении.

УСТАНОВКА ДАТЫ (БЫСТРАЯ КОРРЕКЦИЯ)



Пример после смены месяца:

- Число на часах: 31
- Текущее число: 1

- 1 Нажмите корректор С один раз, чтобы перевести число на 1 день вперед.



Примечание:

Число для следующего дня необходимо устанавливать в течение периода смены даты между 9:00 вечера и 00:20 ночи.

УСТАНОВКА ВРЕМЕНИ, ЧИСЛА, ДНЯ НЕДЕЛИ И МЕСЯЦА

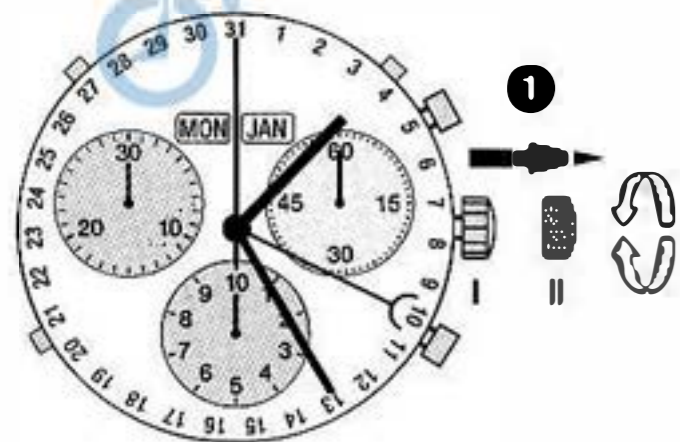

Пример:

– На часах:

10 / MON / JAN / 1:25 ночи

– Текущие показания:

20 / THU / OCT / 8:30 вечера

- ❶* Вытяните коронку в положение II (часы останавливаются).
- ❷** Вращайте коронку до показания точного времени.
- ❸* Верните коронку в положение I. (часы продолжают идти).

День недели

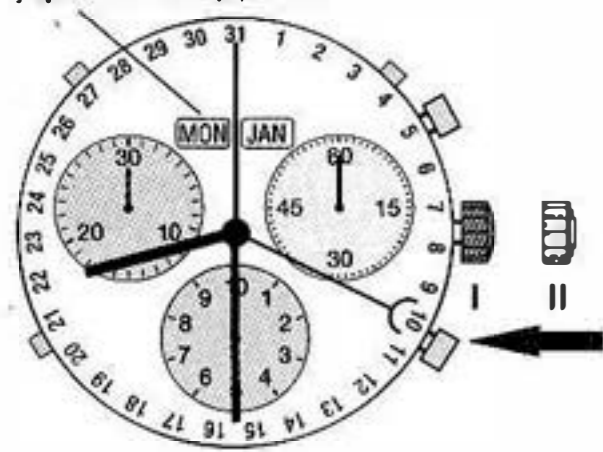

Корректор D корректор E

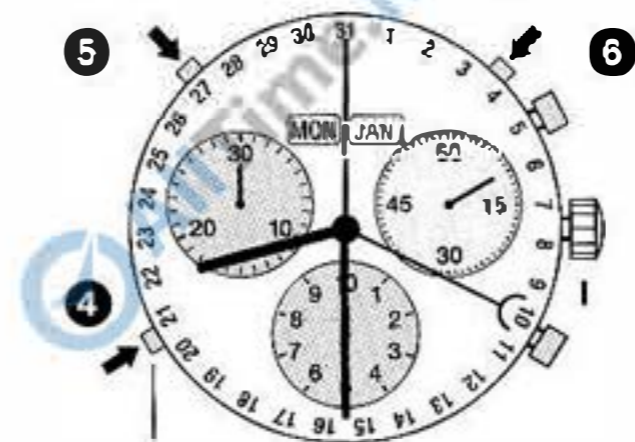

Корректор C

- ❹ Нажимайте корректор C, чтобы постепенно перевести стрелку числа.
- ❺ Нажимайте корректор D, чтобы сменить день недели.
- ❻ Нажимайте корректор E, чтобы сменить месяц.

День недели

Месяц

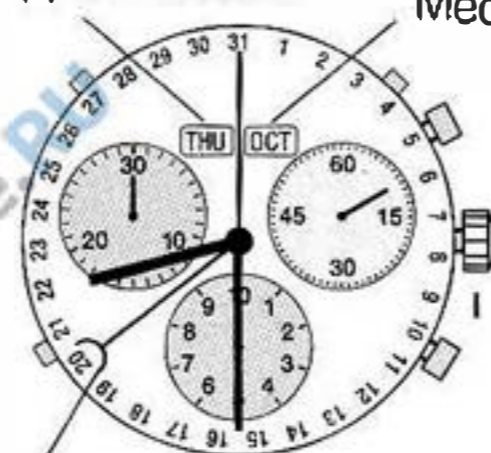

Число

Примечание:

* Чтобы установить время с точностью до секунды, см. раздел «Установка времени».

** Проверьте время до/после полудня.

РУКОВОДСТВО ПО ЭКСПЛУАТАЦИИ

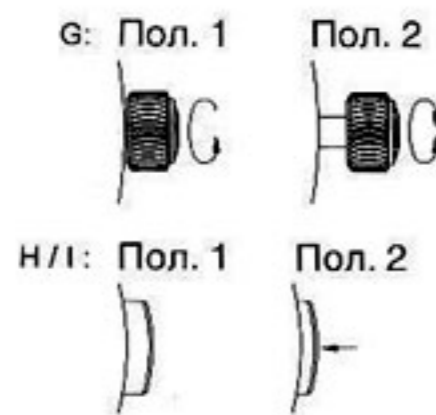
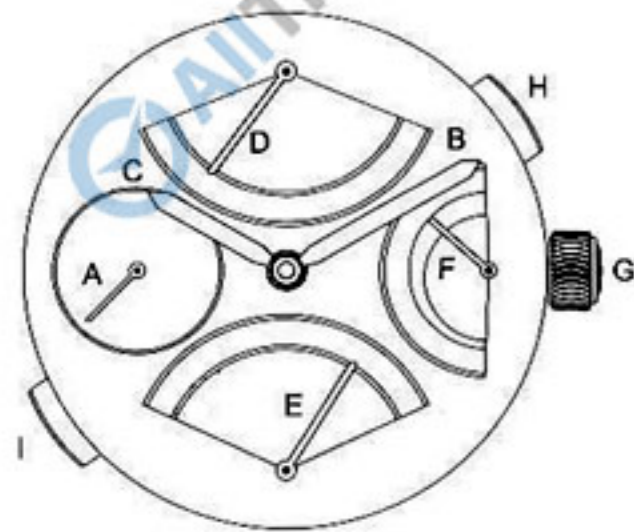

ОБОЗНАЧЕНИЯ

- A Секундная стрелка
- B Минутная стрелка
- C Часовая стрелка
- D Стрелка ретроградного указателя времени второго часового пояса (24 часа)
- E Стрелка ретроградного указателя даты
- F Стрелка указателя запаса хода
- G Заводная головка

Заводная головка G

Положение 1: Нормальное положение, завод часов.

Положение 2: Установка точного времени.

Кнопка H

Положение 1: Нормальное положение, кнопка не используется.

Положение 2: Быстрая установка времени второго часового пояса (24 часа). При каждом нажатии на кнопку до упора стрелка перемещается на 1 деление, соответствующее 1 часу.

Кнопка I

Положение 1: Нормальное положение, кнопка не используется.

Положение 2: Быстрая установка даты на ретроградном указателе. При каждом нажатии на кнопку до упора стрелка перемещается на 1 деление, соответствующее 1 дню.

Быстрая установка ретроградных указателей даты и времени в формате 24 часов

Эту операцию можно выполнять в любое время. Тем не менее, мы рекомендуем:

- не выполнять установку даты между 21:00 и 1:00;
- не выполнять установку времени второго часового пояса в пределах от -15 мин. до +3 мин. каждого часа.

Причина: в это время палец привода не зацепляется за зубцы соответствующего колеса и показания 24-часового указателя не изменятся при прохождении минутной стрелкой отметки "60".

Два ретроградных указателя снабжены спиральными пружинами, которые скручиваются и раскручиваются при вращении колес часового механизма. Не следует забывать, что при переходе стрелки с 24 или 31 на 1 число спиральная пружина полностью раскручивается.

Выполняйте установку времени и быструю настройку медленно и аккуратно, особенно при переходе с 24 или 31 на 1 число.

Прежде чем продолжать, убедитесь, что стрелка показывает 1 число. В противном случае медленно переведите часовую и минутную стрелки назад, чтобы стрелка 24 часов показала 1.

Установка времени

При переводе стрелок назад, также перемещается стрелка 24-часового указателя.

РУКОВОДСТВО ПО ЭКСПЛУАТАЦИИ

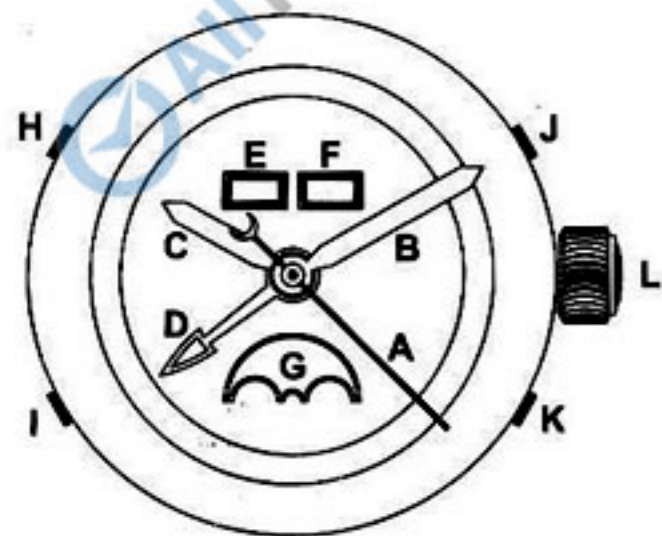

L: Пол. 1



Пол. 2



Пол. 3



ОБОЗНАЧЕНИЯ

- A Секундная стрелка
- B Минутная стрелка
- C Часовая стрелка
- D Стрелка указателя даты
- E Указатель дня недели
- F Указатель месяца
- G Указатель фазы Луны

КНОПКИ БЫСТРОЙ УСТАНОВКИ

- H День недели
- I Фазы Луны
- J Месяц
- K Дата
- L Заводная головка

Завод часов

Если вы долгое время не носили часы, заведите их вручную, вытянув заводную головку в положение 1 и повернув ее по часовой стрелке приблизительно на 20 оборотов. Впоследствии часовой механизм будет подзаводиться автоматически за счет вращения инерционного сегмента при движениях запястья.

Установка даты

При помощи соответствующего инструмента нажимайте на кнопку коррекции (K), пока не установите нужную ДАТУ (стрелка D).

Внимание: не выполняйте эту операцию между 22:00 и 1:00.

Установка дня недели

При помощи соответствующего инструмента нажимайте на кнопку коррекции (H), пока не установите нужный ДЕНЬ НЕДЕЛИ (E).

Внимание: не выполняйте эту операцию между 22:00 и 1:00.

Установка месяца

При помощи соответствующего инструмента нажимайте на кнопку коррекции (J), пока не установите нужный МЕСЯЦ (F).

Внимание: не выполняйте эту операцию между 22:00 и 1:00.

Диск месяцев переключается один раз за 31 день. Если в месяце меньше дней, следует произвести корректировку.

Установка времени:

Вытянув заводную головку в положение 3, переводите часовую стрелку (C) и минутную стрелку (B), вращая заводную головку.

Примечания:

- В положении 3 заводной головки секундная стрелка останавливается (функция остановки секундной стрелки), что позволяет установить время с точностью до секунды. Для возобновления движения секундной стрелки верните заводную головку в положение 1.
- Когда часовая стрелка минует отметку полуночи, изменятся показания даты.

Установка фазы Луны

При помощи соответствующего инструмента нажимайте на кнопку коррекции (I), пока не установите нужную **ФАЗУ ЛУНЫ (G)**.

Внимание: не выполняйте эту операцию между 15:00 и 17:00.

Найдите в лунном календаре дату последнего полнолуния.

Нажимайте на кнопку (I), пока полная Луна не появится по центру окошка (G) на циферблате. Затем нажмите на кнопку (I) столько раз, сколько дней прошло с последнего полнолуния.

На нашем сайте в сети Интернет www.maurice-lacroix.com приведен календарь фаз Луны.



РУКОВОДСТВО ПО ЭКСПЛУАТАЦИИ

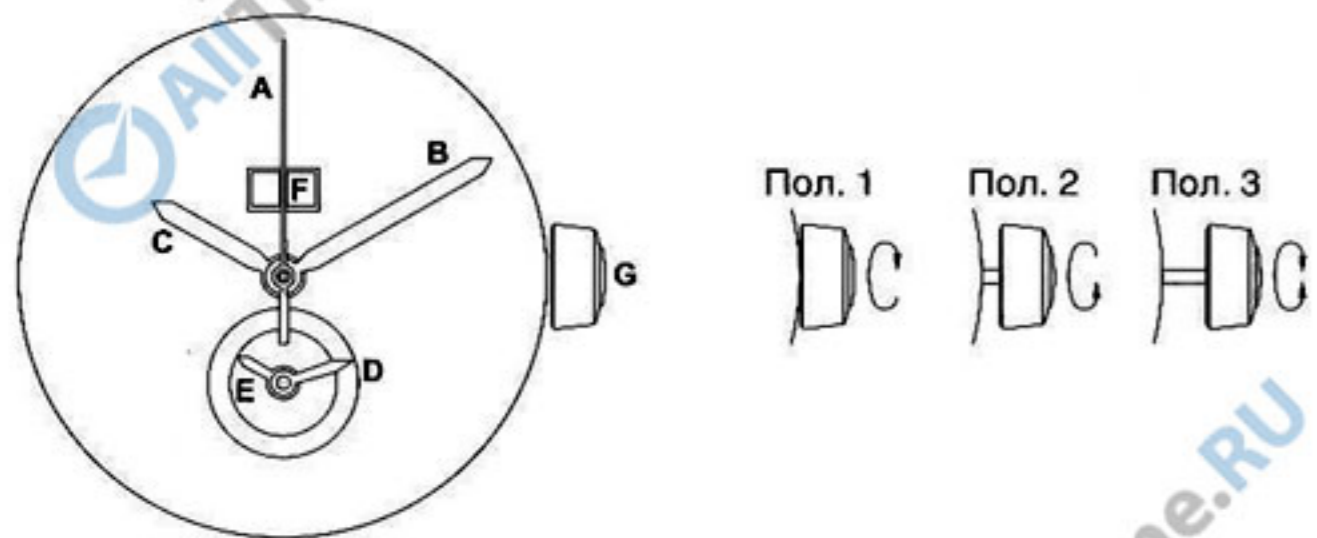

ОБОЗНАЧЕНИЯ

- A Секундная стрелка
- B Минутная стрелка первого часового пояса
- C Часовая стрелка первого часового пояса
- D Минутная стрелка второго часового пояса
- E Часовая стрелка второго часового пояса
- F Большое окошко указателя даты
- G Заводная головка

Заводная головка G

Положение 1: завод часов

Положение 2: быстрая установка даты в большом окошке

Положение 3: установка времени / часового пояса

Установка времени второго часового пояса (указатель в положении "6 часов")

Вращайте заводную головку G в положении 3 против часовой стрелки, пока стрелки D и E не покажут нужное время второго часового пояса.

Примечание: при этом автоматически и синхронно меняется основное время, которое показывают стрелки B и C.

Установка времени первого часового пояса (центральные стрелки)

Вращайте головку G в положении 3 по часовой стрелке, пока стрелки B и C не покажут нужное время.

Для точности показаний необходимо установить минутную стрелку B с опережением приблизительно на 5 минут, а затем вернуть на точное время.

Примечания:

- При установке времени первого часового пояса, минутная стрелка D второго часового пояса перемещается синхронно, а часовая стрелка E второго часового пояса остается на месте.
- При установке заводной головки в положение 3, секундная стрелка останавливается, благодаря чему возможна установка времени с точностью до секунды: при установке заводной головки в положение 0 в нужный момент, секундная стрелка возобновляет движение.

Быстрая установка даты

Установите заводную головку G в положение 2 и вращайте против часовой стрелки, чтобы установить нужную дату.

Примечание:

- После установки времени или даты, обязательно верните заводную головку (G) в положение 1.
- Показания даты связаны со временем первого часового пояса, которое показывают центральные часовая B и минутная C стрелки.
- Не выполняйте установку даты между 22:00 и 2:00.

РУКОВОДСТВО ПО ЭКСПЛУАТАЦИИ

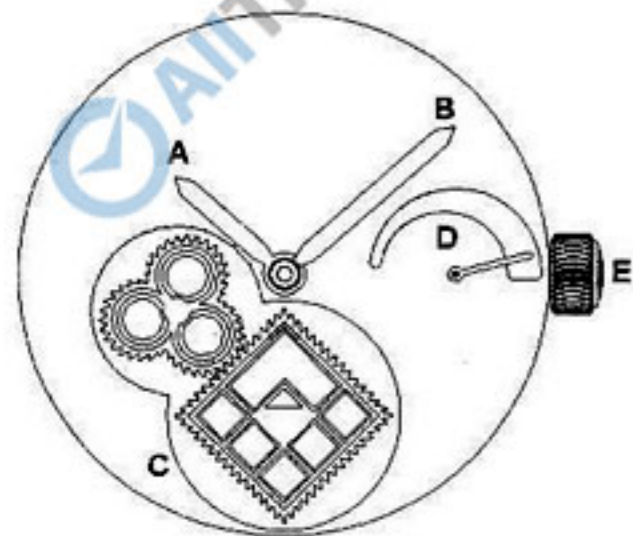

Е: Пол. 1



Пол. 2



ОБОЗНАЧЕНИЯ

- A Часовая стрелка
- B Минутная стрелка
- C Секундный диск
- D Стрелка указателя запаса хода
- E Заводная головка

Завод часов

Если стрелка указателя запаса хода **D** показывает, что запас хода заканчивается, заведите часы вручную: установив заводную головку в положение 1, поверните ее по часовой стрелке приблизительно на 20 оборотов. Не оказывайте чрезмерного давления на заводную головку во время завода.

Установка времени

- Вытянув заводную головку в положение 2, переведите часовую и минутную стрелки **A** и **B** вперед, вращая заводную головку.
- Верните заводную головку в положение 1.

ОПИСАНИЕ ЭЛЕМЕНТОВ ЦИФЕРБЛАТА И УПРАВЛЕНИЯ



УСТАНОВКА ТОЧНОГО ВРЕМЕНИ И ДАТЫ



Внимание:
заводная головка
завинчивается, см.
стр. 87

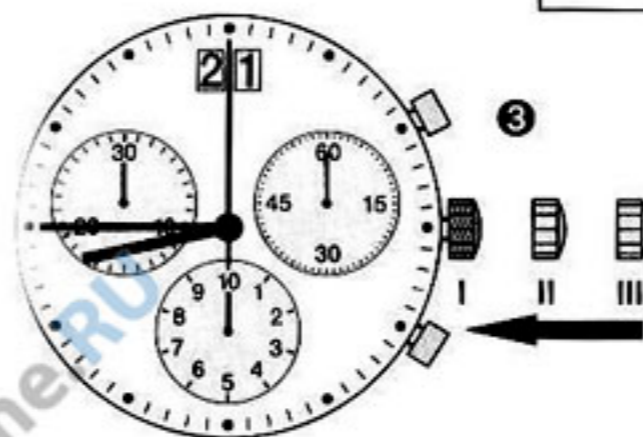

- 1* Вытяните заводную головку в положение III (секундная стрелка останавливается).
- 2* Вращайте заводную головку до тех пор, пока не установите текущее время 08:45.
- 3* Верните заводную головку в положение I.

Примечание

- * Чтобы установить время с точностью до секунды, заводную головку следует вытянуть в момент, когда секундная стрелка достигнет отметки «60» (пункт 1). После установки часов и минут, заводную головку следует вернуть в положение I по сигналу точного времени (пункт 3).

Быстрая установка даты

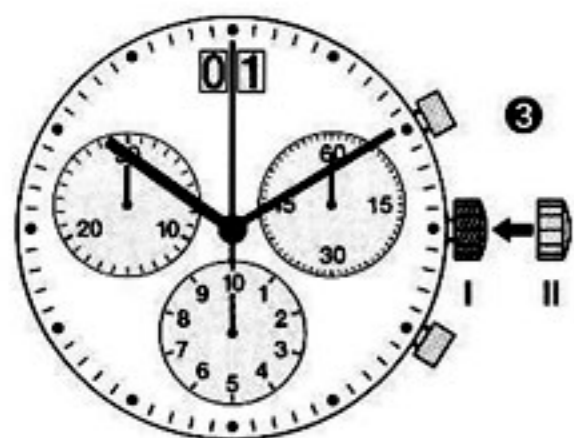
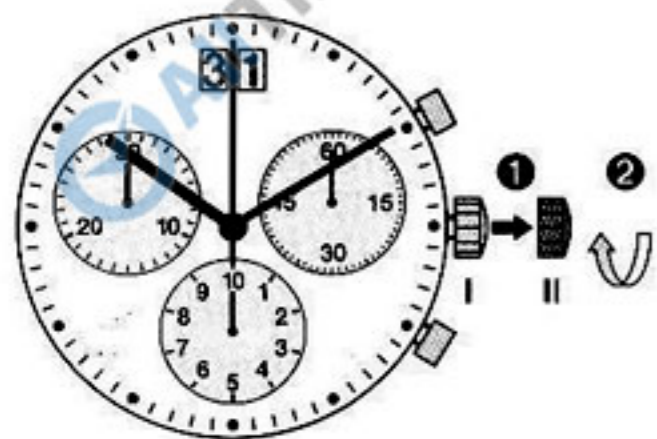

Примечание

Дату разрешается устанавливать во время изменения показаний календаря, т.е. с 21:00 до 24:00. При этом следует установить дату следующего дня, поскольку в этом случае она не изменится автоматически в полночь.

- 1 Вытяните заводную головку в положение II (часы продолжают идти).
- 2 Вращайте заводную головку до тех пор, пока не установите текущую дату **1**.

- 3 Верните заводную головку в положение I.

Настройка даты и времени после замены элемента питания

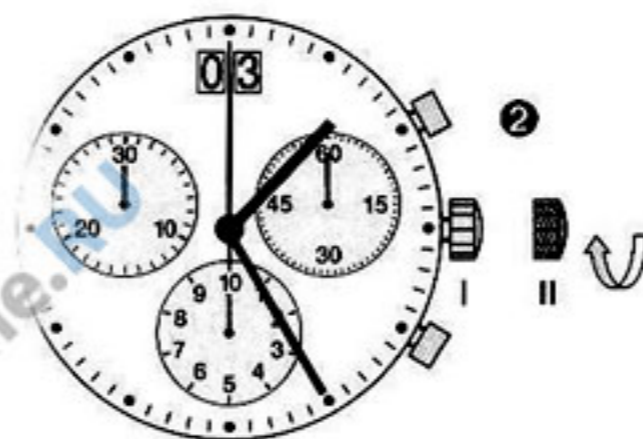

Пример:

- Дата и время на часах:
17 / 01:25
- Текущие дата и время:
4 / 20:30

- 1 Вытяните заводную головку в положение II (часы продолжают идти).

- 2 Вращайте заводную головку до тех пор, пока не установите дату, предшествующую текущей **3**.



- 3* Вытяните заводную головку в положение III (секундная стрелка останавливается).

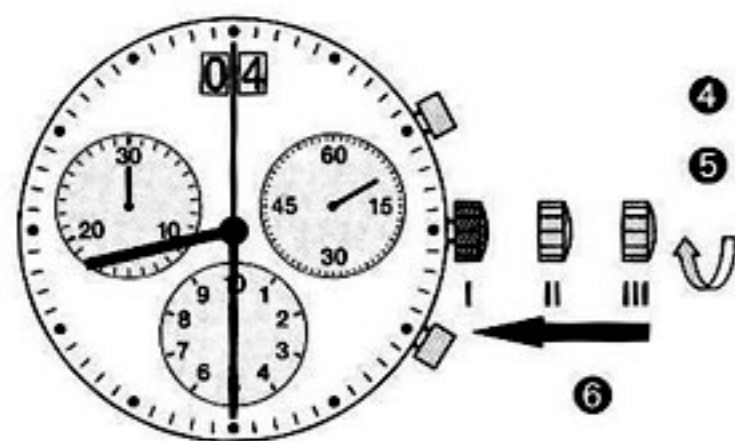

- 4 Вращайте заводную головку до тех пор, пока не установите текущую дату [4].

- 5** Продолжайте вращать заводную головку до тех пор, пока не установите текущее время (20:30).

- 6* Верните заводную головку в положение I.

Примечание

* Для установки времени с точностью до секунды см. примечание в разделе «Установка точного времени».

** Учитывайте 24-часовой цикл.

ИСПОЛЬЗОВАНИЕ ХРОНОГРАФА

- Каждый оборот стрелки счетчика минут соответствует 30 минутам.
- Каждый оборот стрелки центрального счетчика секунд соответствует 60 секундам.
- Каждый оборот стрелки счетчика десятых долей секунды соответствует 1 секунде. После 30 минут отсчета этот счетчик отсчитывает часы. Каждый оборот стрелки счетчика часов соответствует 10 часам.

Счетчик секунд по центру

Счетчик минут

Счетчик десятых долей секунды
(Счетчик часов после 30 минут отсчета)

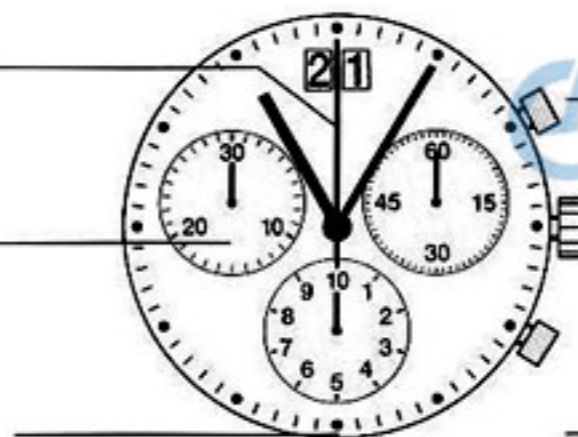

Кнопка А
(Запуск и остановка)

Кнопка В
(Сброс на ноль)

Примечание

Перед использованием хронографа убедитесь:

- что заводная головка находится в положении I (нормальное положение);
- нажав на кнопку В убедитесь, что все три стрелки хронографа указывают точно на ноль. В противном случае следует откорректировать положение стрелок (см. раздел «Корректировка нулевого положения стрелок хронографа»).

Хронограф: основные функции



(старт/стоп/сброс)

- ➊ **Запуск:** Нажмите на кнопку А.
- ➋ **Остановка:** Чтобы остановить измерение, вновь нажмите на кнопку А и считайте показания трех счетчиков хронографа: 4 минуты, 38 секунд, 7/10 секунды.

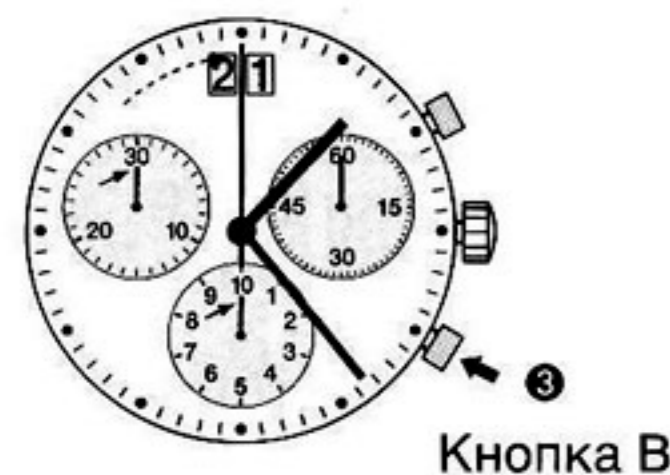

- ➌ **Сброс на ноль:** Нажмите на кнопку В (3 стрелки хронографа устанавливаются на ноль).

Хронограф: Суммарное измерение времени



- ➍ **Запуск** (начало отсчета).
- ➎ **Остановка** (например, 15 минут 5 секунд после пункта ➍).
- ➏ **Повторный запуск** (возобновление отсчета).
- ➐* **Остановка** (например, 13 минут 5 секунд после пункта ➏) = 28 минут 10 секунд (отображается общее время)



- ➑ **Сброс на ноль** (установка на ноль стрелок трех счетчиков хронографа)

Примечание

* Суммарное измерение результатов можно продолжить после пункта 4. Для этого нажмите на кнопку А (повторный запуск/остановка, повторный запуск/остановка и т.д.).

Хронограф: Измерение промежуточных результатов

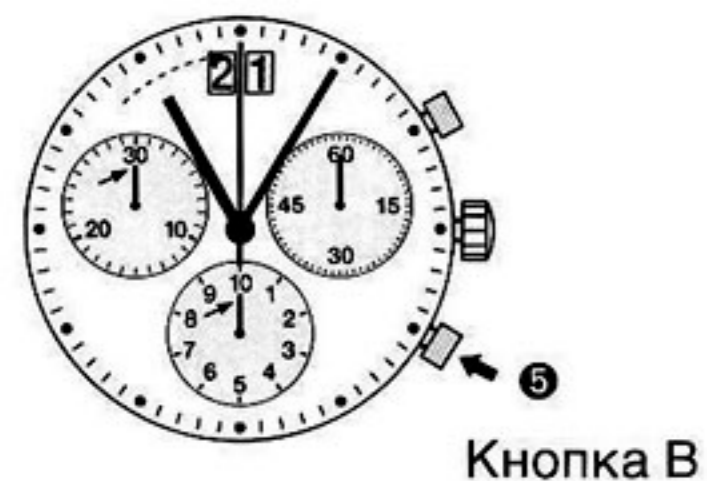

- 1 **Запуск** (начало отсчета).
- 2 **Отображение промежуточного результата:** например, 10 минут 10 секунд (продолжение отсчета в фоновом режиме)
- 3 **Наверстывание времени** (стрелки трех счетчиков хронографа быстро наверстывают истекшее время).
- 4 **Остановка** (отображение окончательного результата измерения).
- 5 **Сброс на ноль** (стрелки трех счетчиков хронографа устанавливаются на ноль).

Примечание

* После пункта 3 вы можете измерять новые промежуточные результаты. Для этого нажмите на кнопку В (отображение промежуточного результата/наверстывание времени и т.д.).

Корректировка нулевого положения стрелок хронографа

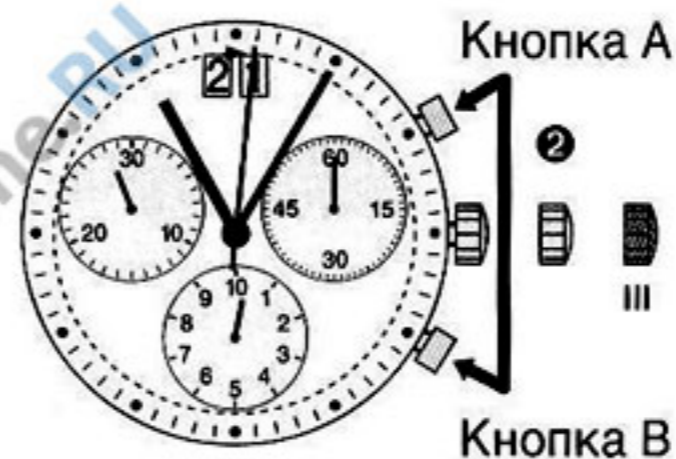

Пример:

Одна или несколько стрелок хронографа требуют корректировки, поскольку не устанавливаются на ноль (например, после замены элемента питания).

- 1 Вытяните заводную головку в положение III (стрелки трех счетчиков хронографа занимают правильное или неправильное нулевое положение).
- 2 Нажмите **одновременно** в течение не менее 2 секунд на кнопки **А** и **В** (стрелка центрального счетчика секунд делает полный оборот: режим корректировки включен).



↓
Корректировка положения стрелки центрального счетчика секунд

↓ Пошаговая: ↖ A 1 короткое нажатие
↓ Непрерывная: ↖ A 1 длительное нажатие



↓
Корректировка положения следующей стрелки B



Корректировка положения стрелки счетчика десятых долей секунды (в положении "6 часов")

↓ Пошаговая: ↖ A 1 короткое нажатие
↓ Непрерывная: ↖ A 1 длительное нажатие



↓
Корректировка положения следующей стрелки B



Корректировка положения стрелки счетчика минут (в положении "9 часов")

↓ Пошаговая: ↖ A 1 короткое нажатие
↓ Непрерывная: ↖ A 1 длительное нажатие

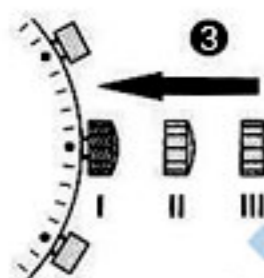

③ Верните заводную головку в положение I.
Завершение корректировки положения стрелок хронографа (возможно в любой момент).

Завинчивающаяся заводная головка

I (пол. 0) II (пол. 1) (пол. 2 / 3) III

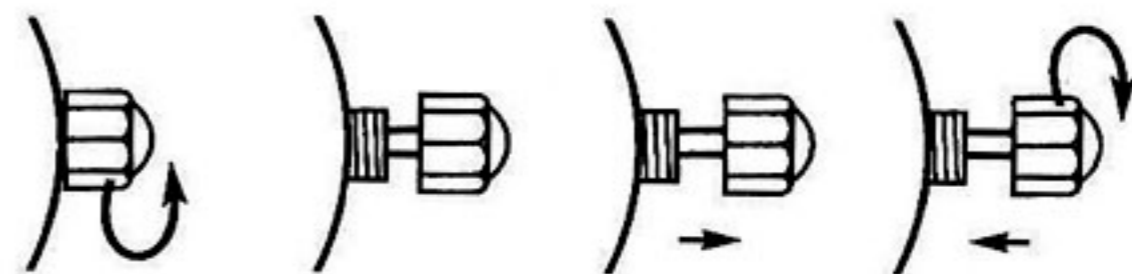

Некоторые часы, в особенности, водонепроницаемые до глубины 50 метров и более, оснащаются завинчивающейся заводной головкой: соответствующая информация приведена на этикетке часов. Перед любыми настройками (даты, времени и т.д.) следует вывинтить заводную головку.

Для этого:

- вращайте головку против часовой стрелки до тех пор, пока она не сойдет с резьбы и не отсоединится от втулки корпусного кольца;
- теперь головка находится в положении 1 и ее можно вытянуть в положение 2 или 3 для выполнения настроек;
- чтобы завинтить головку, верните ее в положение 1, прижмите к корпусу и одновременно вращайте по часовой стрелке (положение 0).

Общая информация

Автоматические часы

Механизм автоматических часов подзаводится благодаря движению Вашего запястья. Если часы в течение некоторого времени не носили на руке и они остановились, то Вам необходимо подзавести механизм часов, повернув ручную заводную головку по часовой стрелке приблизительно на 30 оборотов (головка в положении 1). Если Ваша ежедневная активность в какое-то время недостаточна для автоматического подзавода механизма, то Вы можете компенсировать ослабление натяжения пружины путём подзавода часов вручную при помощи заводной головки.

Часы с ручным подзаводом

Неавтоматические часы необходимо подзаводить вручную. Предпочтительно производить это утром, еще до того, как часы надеты на запястье. Достаточное натяжение пружины при ношении часов благоприятно влияет на точность их хода.

Корректировки

При корректировке дня недели, даты, месяца и фазы луны необходимо учитывать следующее:

- между 20.00 часами и 04.00 часами корректировки производить не следует. В этом промежутке времени различные сложные механизмы, осуществляющие изменения показаний, находятся в движении и внешнее вмешательство в их работу может привести к повреждению механизма часов. Когда стрелки показывают полдень или полночь, убедитесь, пожалуйста, в том, что вращением заводной головки Вы можете производить смену даты.
- Для осуществления корректировок пользуйтесь, пожалуйста, приложенным к часам корректировочным штифтом. Не следует пользоваться для этого стержнем шариковой ручки, так как вследствие этого может склеиться нажимной механизм.

Навинчивающаяся заводная головка

См. стр. 94.

Шкала тахометра

У внешнего края циферблата имеется шкала тахометра. Она служит для измерения скорости в километрах в час на пройденном участке пути длиной 1000 м.

Пример: при прохождении 1000 метров за 45 секунд скорость передвижения составляет 80 км/ч.

Инструкция по пользованию механическими часами:

Автоматический хронограф с индицированием фазы луны, месяца, дня недели и даты



Положение

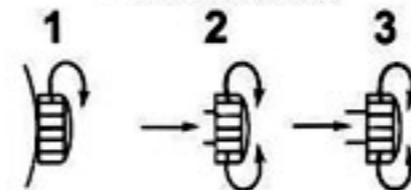

Пояснения:

Стрелки часов:
A секундная стрелка
B минутная стрелка
C часовая стрелка
D стрелка для индицирования даты
E стрелка для 24-часовой индикации

Стрелки хронографа:
F 60-секундный счётчик
G 30-минутный счётчик
H 12-часовой счётчик

I день недели
J месяц
K фаза луны
L ускоренная корректировка дня недели
M нажимная кнопка для пуска в ход и остановки хронографа
N нажимная кнопка для возвращения стрелки секундомера в положение 0
O заводная головка

Заводная головка в положении 1:

Основное положение. Подзавод

Заводная головка в положении 2:

Корректировка фазы луны, даты и месяца. Вращать по часовой стрелке для установки фазы луны, см. Также дополнительно приведенное ниже примечание. Вращать головку против часовой стрелки до тех пор, пока не будет установлен необходимый месяц, а индицируемая дата будет соответствовать предыдущей дате.

Заводная головка в положении 3:

Часы остановлены. Точная установка времени.

Вращать головку в направлении часовой стрелки. Когда часовая стрелка пересечёт положение, соответствующее полночи, дата перескочит в желаемое положение. Вращать головку далее до тех пор, пока не будет установлено точное время.

Установка фазы луны

Установите фазу луны, после чего Вы сможете произвести все другие корректировки. Посмотрите, пожалуйста, на стр. 111, на какую дату приходится последняя фаза полнолуния. Вращайте заводную головку (позиция 2) по часовой стрелке до тех пор, пока полная луна не установится по центру окна (K). Вращайте головку дальше и дайте возможность луне сделать столько скачков, сколько дней прошло с этой последней фазы луны.

Важные примечания:

Корректировка дня недели (корректировка L) была произведена после точной установки времени. О часах с навинчивающейся заводной головкой см. на стр. 94. См. также Общую информацию на стр. 88.

**Инструкция по пользованию механическими часами:
Автоматический хронограф с индицированием дня недели и даты**

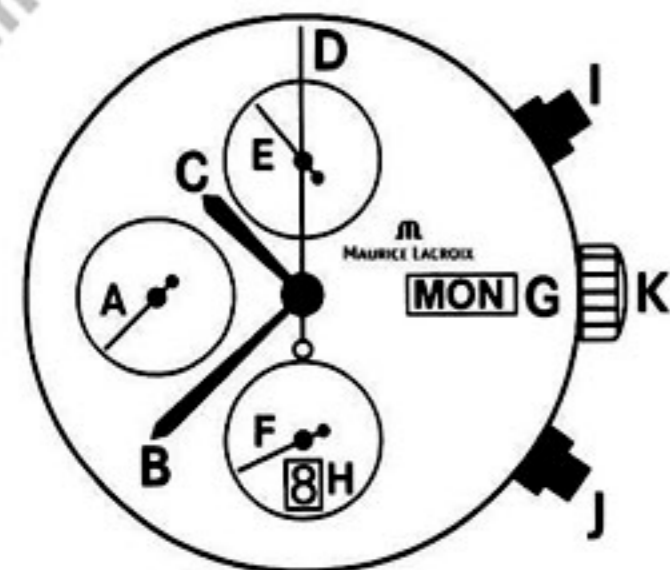

Пояснения:

- | | |
|---|------------------------|
| Стрелки часов: | Стрелки хронографа: |
| A секундная стрелка | D 60-секундный счётчик |
| B минутная стрелка | E 30-минутный счётчик |
| C часовая стрелка | F 12-часовой счётчик |
| G день недели | |
| H дата | |
| I нажимная кнопка для пуска в ход и остановки хронографа | |
| J нажимная кнопка для возвращения стрелки секундомера в положение 0 | |
| K заводная головка | |

Положение

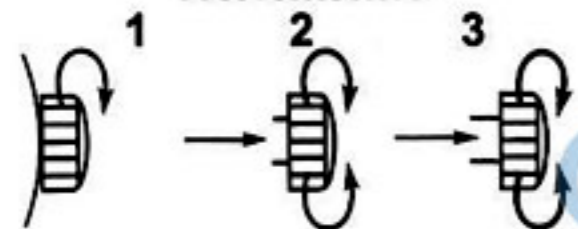

Заводная головка в положении 1:
Основное положение. Подзавод

Заводная головка в положении 2:

Ускоренная корректировка дня недели и даты.
Вращайте заводную головку по часовой стрелке для изменения даты и против часовой стрелки для изменения дня недели. Установите дату и день недели так, чтобы они соответствовали предыдущим дате и дню недели.

Заводная головка в положении 3:

Часы остановлены. Точная установка времени.
Вращать головку по часовой стрелке. Когда часовая стрелка пересечёт положение, соответствующее полночи, дата и день недели перескочат в желаемое положение. Вращать головку далее до тех пор, пока не будет установлено точное время.

Важные примечания:

О часах с навинчивающейся заводной головкой см. на стр. 94.
См. также Общую информацию на стр. 88.

Инструкция по пользованию механическими часами:

- Автоматические часы с индицированием часов, минут, секунд, с индицированием даты и дня недели или без индицирования даты и дня недели
- Часы с ручным подзаводом, с индицированием часов, минут, с индицированием секунд и даты или без индицирования секунд и даты

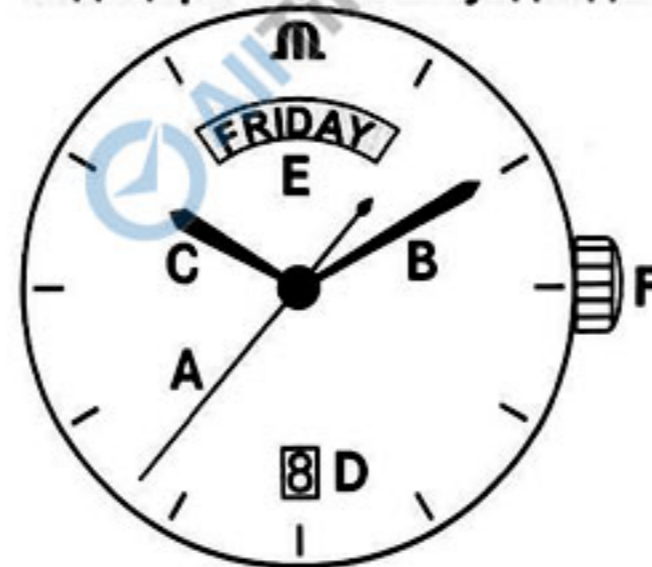

Положение

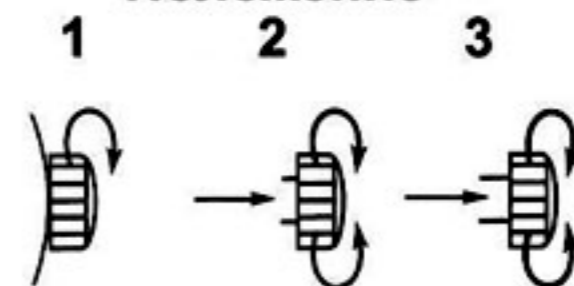

Пояснения:

- | | |
|---|-------------------|
| A | секундная стрелка |
| B | минутная стрелка |
| C | часовая стрелка |
| D | дата |
| E | день недели |
| F | заводная головка |

Заводная головка в положении 1: Основное положение. Подзавод

Заводная головка в положении 2:

Автоматические часы:

Ускоренная корректировка даты и дня недели.
Вращайте заводную головку по часовой стрелке до тех пор, пока индицируемая дата не будет соответствовать предыдущей дате.
На часах с индицированием дня недели головку необходимо вращать против часовой стрелки до тех пор, пока индицируемый день недели не будет соответствовать предыдущему дню недели.

Часы с ручным подзаводом:

Точная установка времени. Корректировка даты путём вращения часовой стрелки в прямом и обратном направлениях в пределах от 19:00 до 01:00.

Заводная головка в положении 3:

Автоматические часы:

Часы остановлены. Точная установка времени.
Вращать головку по часовой стрелке. Когда часовая стрелка пересечёт положение, соответствующее полночи, то дата, а на часах с индицированием дня недели - и день недели перескочат в желаемое положение. Вращать головку далее до тех пор, пока не будет установлено точное время.

Часы с ручным подзаводом:

Положение 3 отсутствует.

Важные примечания:

Для автоматических каркасных часов: имеются только два положения заводной головки, а именно положение 1 и положение 3.
О часах с навинчивающейся заводной головкой см. на стр. 94.
См. также Общую информацию на стр. 88.

**Инструкция по пользованию механическими часами:
Автоматические часы с индицированием всемирного времени и со
второй временной зоной**



Пояснения:
 А секундная стрелка
 В минутная стрелка
 С часовая стрелка
 D два
 E стрелка для индицирования всемирного времени и второй временной зоны
 F заводная головка

Заводная головка в положении 1:
Основное положение. Подзавод

Заводная головка в положении 2:
Ускоренная корректировка даты, установка стрелки второй временной зоны и всемирного времени (гринвичского среднего времени).
Вращать заводную головку против часовой стрелки до тех пор, пока индицируемая дата не будет соответствовать предыдущей дате.
Выбрать временную зону и вращать заводную головку по часовой стрелке до тех пор, пока стрелка всемирного времени и второй временной зоны (E) не будет показывать желаемое время.

Заводная головка в положении 3:
Часы остановлены. Точная установка времени.
Вращать головку по часовой стрелке. Когда часовая стрелка пересечёт положение, соответствующее полночи, то дата перескочит в желаемое положение. Вращать головку далее до тех пор, пока не будет установлено точное время.

Важные примечания:
Установите сначала часовую и минутную стрелки (B и C) и только после этого стрелку второй временной зоны и всемирного времени. Эта стрелка совершает оборот за 24 часа.
О часах с навинчивающейся заводной головкой см. на стр. 94.
См. также Общую информацию на стр. 88.

**Инструкция по пользованию механическими часами:
Автоматические часы с индицированием фазы луны, месяца, дня
недели и даты**



Пояснения:
 А секундная стрелка
 В минутная стрелка
 С часовая стрелка
 D стрелка для индицирования даты
 E день недели
 F месяц
 G фаза луны
 H корректор для установки месяца
 I корректор для ускоренной установки даты
 J корректор для установки фазы луны
 K корректор для ускоренной установки дня недели
 L заводная головка

Заводная головка в положении 1: Основное положение. Подзавод

Заводная головка в положении 2: Не задействована

Заводная головка в положении 3:
Часы остановлены. Точная установка времени.
Приведением в действие нажимных кнопок (I) и (K) установить дату и день недели так, чтобы они соответствовали предыдущей дате и предыдущему дню недели. Вращать стрелку в направлении движения часовой стрелки. Когда часовая стрелка пересечёт положение, соответствующее полночи, то дата и день недели перескочат в желаемое положение. Вращать головку далее до тех пор, пока не будет установлено точное время.

Установка фазы луны:
Установить фазу луны. После этого Вы можете произвести все другие корректировки.
Посмотрите, пожалуйста, на стр. 111, на какую дату приходилась последняя фаза полнолуния.
Нажимайте корректор (J) до тех пор, пока в центре окна (G) не установится полная луна.
Нажмите теперь корректор (J) столько раз, сколько дней прошло со дня последней фазы луны.

Важные примечания:
Индикация месяца должна корректироваться каждый раз в конце месяца вручную.
О часах с навинчивающейся заводной головкой см. на стр. 94.
См. также Общую информацию на стр. 88.

Навинчивающаяся заводная головка

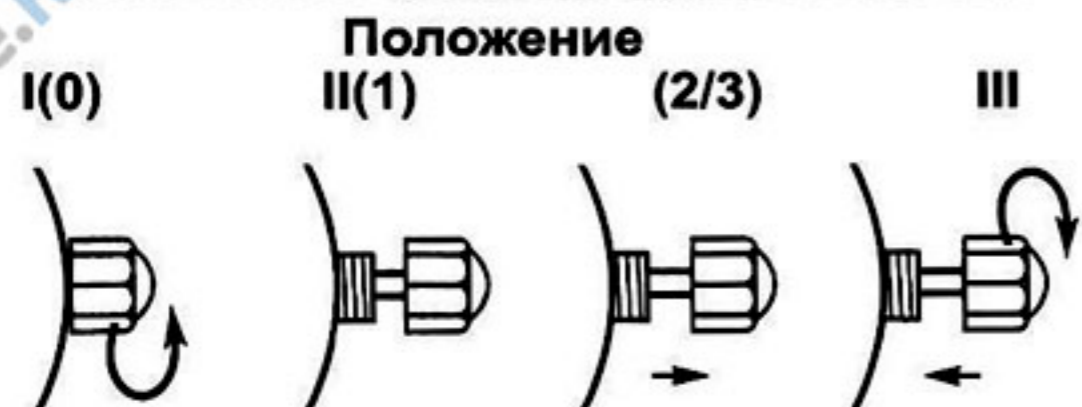

Некоторые часы, прежде всего, являющиеся водонепроницаемыми, на глубине более 50 м (5 атм.), снабжены навинчивающейся заводной головкой. Это указано на этикетке, находящейся на часах. Прежде чем Вы сможете производить корректировки с помощью головки, она должна быть навинчена.

При этом Вам необходимо поступить следующим образом:

- I Вращать головку против часовой стрелки до тех пор, пока она не отделится от резьбы. Головка не находится теперь в непосредственном соприкосновении с корпусом часов.
- II Теперь заводная головка находится в положении 1 и её можно потянуть и установить в положения 2 или 3 для осуществления необходимых корректировок.
- III Для приведения заводной головки в исходное положение необходимо снова установить её в положение 1. Путём лёгкого нажатия в направлении корпуса часов и одновременного вращения по часовой стрелке заводная головка будет снова навинчена.

ОБЩАЯ ИНФОРМАЦИЯ

Автоматические часы

Механизм автоматических часов подзаводится благодаря движению Вашего запястья. Если в течение некоторого времени Вы не носили часы на руке и они остановились, то Вам необходимо подзавести механизм часов вручную, повернув заводную головку по часовой стрелке приблизительно на 30 оборотов (головка в положении 1). Если Вашей ежедневной активности недостаточно для автоматического подзавода механизма, то Вы можете компенсировать ослабление натяжения пружины путем подзавода часов вручную при помощи заводной головки.

Часы с ручным подзаводом

Неавтоматические часы необходимо подзаводить вручную. Предпочтительно производить подзавод утром, еще до того, как часы надеты на запястье. Достаточное натяжение пружины при ношении часов повышает точность их хода.

Корректировки

При корректировке дня недели, даты, месяца и фазы Луны необходимо учитывать следующее:

- между 20.00 часами и 04.00 часами корректировки производить не следует. В этом промежутке времени различные сложные механизмы, осуществляющие изменения показаний, находятся в движении, и внешнее вмешательство в их работу может привести к повреждению механизма часов. Когда стрелки часов показывают полдень или полночь, убедитесь в том, что вращением заводной головки Вы можете производить смену даты.
- Для осуществления корректировок пользуйтесь приложенным к часам корректировочным штифтом. Не следует пользоваться для этого стержнем шариковой ручки, так как вследствие этого может склеиться нажимной механизм.

Завинчивающаяся заводная головка

См. стр. 80.

Тахиметрическая шкала

На циферблаты некоторых часов нанесена тахиметрическая шкала для определения скорости движения на дистанции 1000 метров в километрах в час. Например, если расстояние в 1000 метров преодолено за 45 секунд, скорость равна 80 км/ч.

АВТОМАТИЧЕСКИЙ ХРОНОГРАФ С ИНДИКАЦИЕЙ ФАЗЫ ЛУНЫ, МЕСЯЦА, ДНЯ НЕДЕЛИ И ДАТЫ

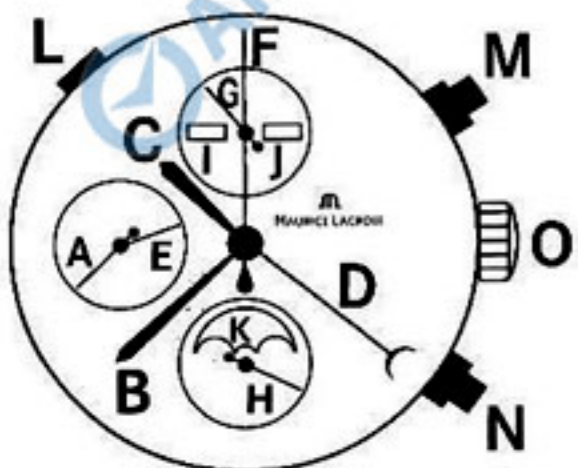

Обозначения:

Стрелки часов:

- A секундная стрелка
- B минутная стрелка
- C часовая стрелка
- D стрелка для индикации даты
- E стрелка для 24-часовой индикации

Стрелки хронографа:

- F 60-секундный счетчик
- G 30-минутный счетчик
- H 12-часовой счетчик

- I день недели
- J месяц
- K фаза Луны
- L ускоренная корректировка дня недели
- M кнопка запуска и остановки хронографа
- N кнопка для возвращения стрелки секундомера в положение 0
- O заводная головка

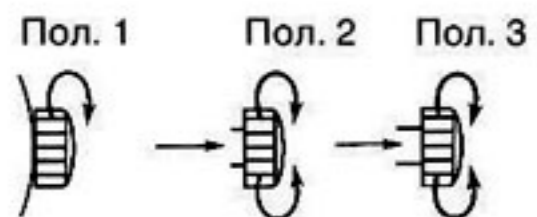

Заводная головка в положении 1

Основное положение. Подзавод

Заводная головка в положении 2

Корректировка фазы Луны, даты и месяца. Вращать по часовой стрелке для установки фазы Луны, см. также дополнительно приведенное ниже примечание. Вращать головку против часовой стрелки до тех пор, пока не будет установлен необходимый месяц, а указываемая дата будет соответствовать предыдущей дате.

Заводная головка в положении 3

Часы остановлены. Точная установка времени.

Вращать головку в направлении часовой стрелки. Когда часовая стрелка пересечет положение, соответствующее полночи, дата установится в желаемое положение. Вращать головку далее до тех пор, пока не будет установлено точное время.

Установка фазы Луны

Настройка фазы Луны выполняется по завершении всех других настроек. На нашем сайте в сети Интернет (www.maurice-lacroix.com) приведен календарь фаз Луны. Найдите в нем дату последнего полнолуния. Вращайте заводную головку (пол. 2) по часовой стрелке до тех пор, пока изображение полной луны не появится по центру окошка (K). Продолжайте вращать головку, чтобы изображение луны «перескочило» столько раз, сколько дней прошло со дня последнего полнолуния.

Важные примечания

Корректировка дня недели (корректировка L) была произведена после точной установки времени. О часах с завинчивающейся заводной головкой см. на стр.80. См. также «Общую информацию» на стр. 69.

АВТОМАТИЧЕСКИЙ ХРОНОГРАФ С ИНДИКАЦИЕЙ ДНЯ НЕДЕЛИ И ДАТЫ

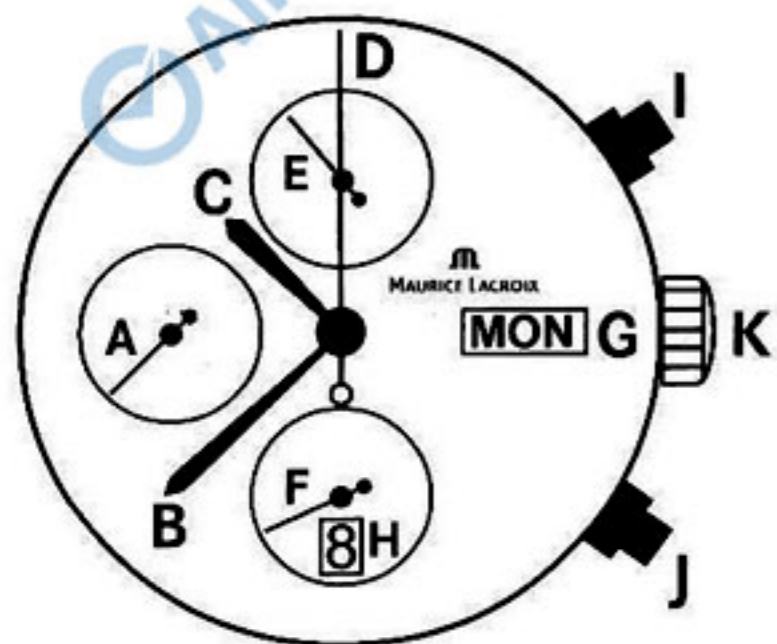

Обозначения:

Стрелки часов:
 А секундная стрелка
 В минутная стрелка
 С часовая стрелка

Стрелки хронографа:
 D 60-секундный счетчик
 E 30-минутный счетчик
 F 12-часовой счетчик

G день недели

H дата

I кнопка запуска и остановки хронографа

J кнопка для возвращения стрелки секундомера в положение 0

K заводная головка

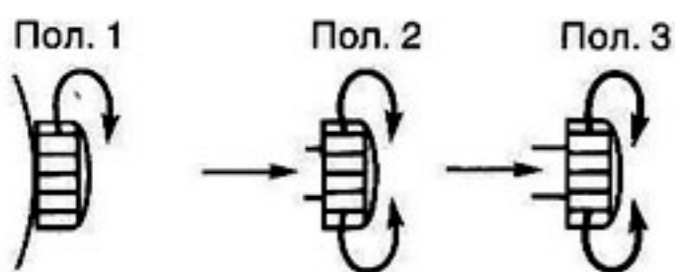

Заводная головка в положении 1

Основное положение. Подзавод

Заводная головка в положении 2

Ускоренная корректировка дня недели и даты.

Вращайте заводную головку по часовой стрелке для изменения даты и против часовой стрелки для изменения дня недели. Установите дату и день недели так, чтобы они соответствовали предыдущим дате и дню недели.

Заводная головка в положении 3

Часы остановлены. Точная установка времени.

Вращать головку по часовой стрелке. Когда часовая стрелка пересечет положение, соответствующее полночи, дата и день недели установятся в желаемое положение. Вращать головку далее до тех пор, пока не будет установлено точное время.

Важные примечания

О часах с завинчивающейся заводной головкой см. на стр. 80.

См. также «Общую информацию» на стр. 69.

АВТОМАТИЧЕСКИЕ ЧАСЫ С ИНДИКАЦИЕЙ ЧАСОВ, МИНУТ, СЕКУНД, С ИНДИКАЦИЕЙ ДАТЫ И ДНЯ НЕДЕЛИ ИЛИ БЕЗ ИНДИКАЦИИ ДАТЫ И ДНЯ НЕДЕЛИ ЧАСЫ С РУЧНЫМ ПОДЗАВОДОМ, С ИНДИКАЦИЕЙ ЧАСОВ, МИНУТ, С ИНДИКАЦИЕЙ СЕКУНД И ДАТЫ ИЛИ БЕЗ ИНДИКАЦИИ СЕКУНД И ДАТЫ

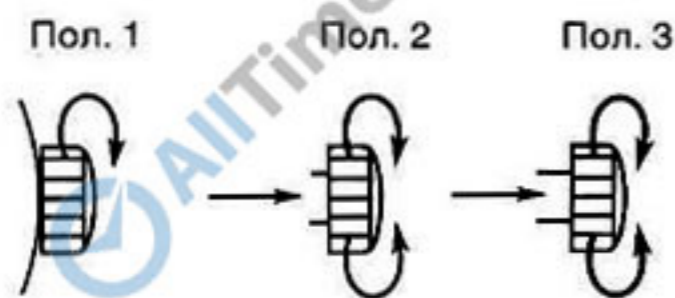
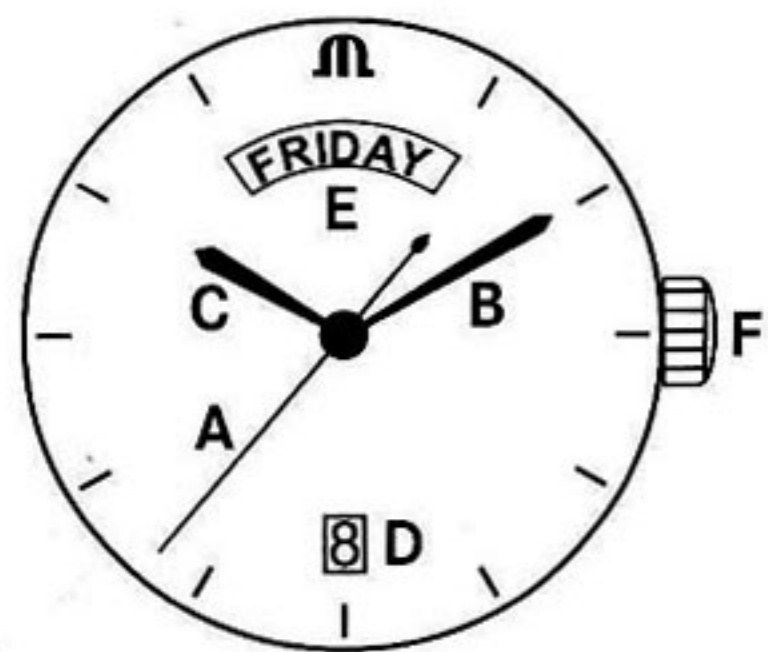

Обозначения:

- A секундная стрелка
- B минутная стрелка
- C часовая стрелка
- D дата
- E день недели
- F заводная головка

Заводная головка в положении 1

Основное положение. Подзавод

Заводная головка в положении 2

Автоматические часы:

Ускоренная корректировка даты и дня недели.

Вращайте заводную головку по часовой стрелке до тех пор, пока указываемая дата не будет соответствовать предыдущей дате.

На часах с индикацией дня недели головку необходимо вращать против часовой стрелки до тех пор, пока указываемый день недели не будет соответствовать предыдущему дню недели.

Часы с ручным подзаходом:

Точная установка времени. Корректировка даты путем вращения часовой стрелки в прямом и обратном направлениях в пределах от 19:00 до 01:00.

Заводная головка в положении 3

Автоматические часы:

Часы остановлены. Точная установка времени.

Вращать головку по часовой стрелке. Когда часовая стрелка пересечет положение, соответствующее полночи, то дата, а на часах с индикацией дня недели - и день недели установятся в желаемое положение. Вращать головку далее до тех пор, пока не будет установлено точное время.

Часы с ручным подзаходом:

Положение 3 отсутствует.

Важные примечания

Для автоматических каркасных часов: имеются только два положения заводной головки, а именно положение 1 и положение 3.

О часах с завинчивающейся заводной головкой см. на стр. 80.

См. также «Общую информацию» на стр. 69.

АВТОМАТИЧЕСКИЕ ЧАСЫ С ИНДИКАЦИЕЙ ВСЕМИРНОГО ВРЕМЕНИ И ВРЕМЕНИ ВТОРОГО ЧАСОВОГО ПОЯСА

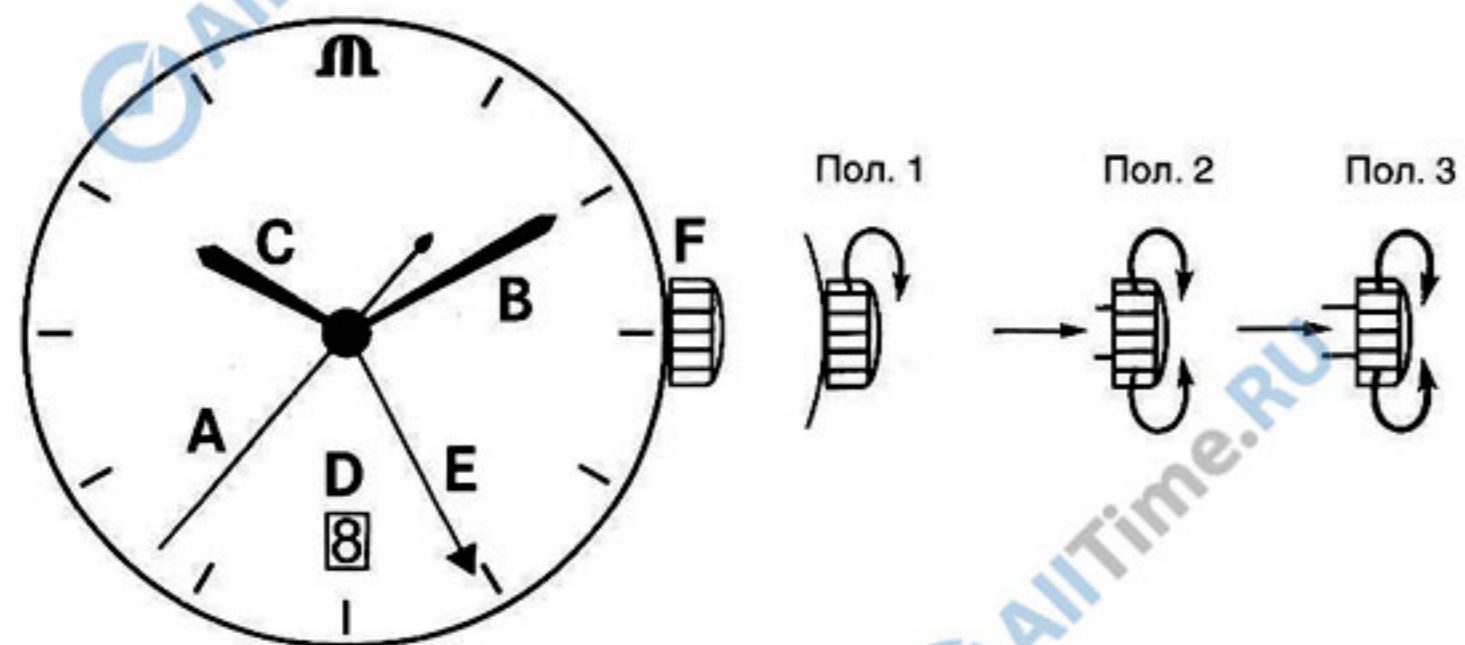

Заводная головка в положении 1
Основное положение. Подзавод

Заводная головка в положении 2

Ускоренная корректировка даты, установка стрелки второго часового пояса и всемирного времени (гринвичского среднего времени).

Вращать заводную головку против часовой стрелки до тех пор, пока указываемая дата не будет соответствовать предыдущей дате.

Выбрать часовой пояс и вращать заводную головку по часовой стрелке до тех пор, пока стрелка всемирного времени и второго часового пояса (E) не будет показывать желаемое время.

Заводная головка в положении 3

Часы остановлены. Точная установка времени.

Вращать головку по часовой стрелке. Когда часовая стрелка пересечет положение, соответствующее полночи, то дата установится в желаемое положение. Вращать головку далее до тех пор, пока не будет установлено точное время.

Обозначения:

- A секундная стрелка
- B минутная стрелка
- C часовая стрелка
- D дата
- E стрелка для индикации всемирного времени и времени второго часового пояса
- F заводная головка

Важные примечания

Установите сначала часовую и минутную стрелки (B и C) и только после этого стрелку второго часового пояса и всемирного времени. Эта стрелка совершает один оборот за 24 часа.

О часах с завинчивающейся заводной головкой см. на стр. 80.

См. также «Общую информацию» на стр. 69.

АВТОМАТИЧЕСКИЕ ЧАСЫ С ИНДИКАЦИЕЙ ФАЗЫ ЛУНЫ, МЕСЯЦА, ДНЯ НЕДЕЛИ И ДАТЫ

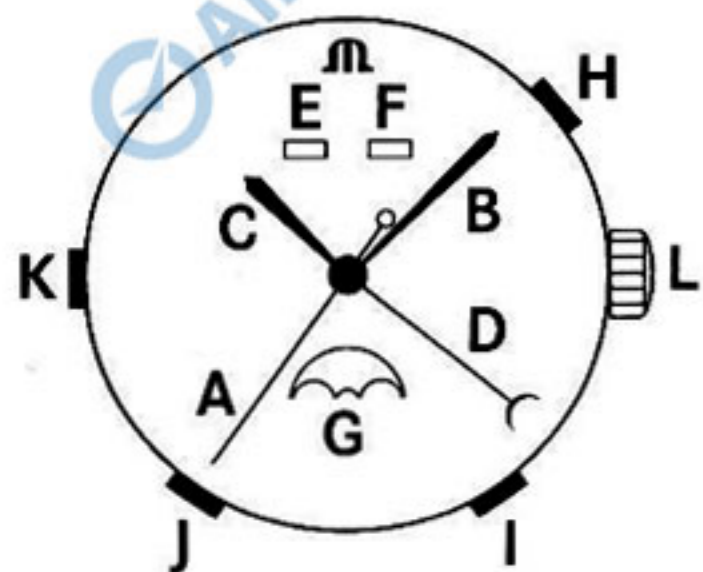

Обозначения:

A секундная стрелка

B минутная стрелка

C часовая стрелка

D стрелка для индикации даты

E день недели

F месяц

G фаза Луны

H корректор для установки месяца

I корректор для ускоренной установки даты

J корректор для установки фазы Луны

K корректор для ускоренной установки дня недели

L заводная головка

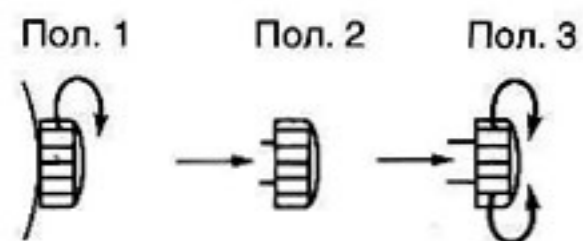

Заводная головка в положении 1

Основное положение. Подзавод

Заводная головка в положении 2

Не задействована

Заводная головка в положении 3

Часы остановлены. Точная установка времени.

Приведением в действие нажимных кнопок (I) и (K) установить дату и день недели так, чтобы они соответствовали предыдущей дате и предыдущему дню недели. Вращать стрелку в направлении движения часовой стрелки. Когда часовая стрелка пересечет положение, соответствующее полночи, то дата и день недели установятся в желаемое положение. Вращать головку далее до тех пор, пока не будет установлено точное время.

Установка фазы Луны

Настройка фазы Луны выполняется по завершении всех других настроек. На нашем сайте в сети Интернет (www.maurice-lacroix.com) приведен календарь фаз Луны. Найдите в нем дату последнего полнолуния. Нажимайте на кнопку (J) до тех пор, пока изображение полной луны не появится по центру окошка (G). Затем нажмите на кнопку столько раз, сколько дней прошло со дня последнего полнолуния.

Важные примечания

Индикация месяца должна корректироваться каждый раз в конце месяца вручную.

О часах с завинчивающейся заводной головкой см. на стр. 80.

См. также «Общую информацию» на стр. 69.

ЗАВИНЧИВАЮЩАЯСЯ ЗАВОДНАЯ ГОЛОВКА

I (пол. 0) II (пол. 1) (пол. 2/3) III

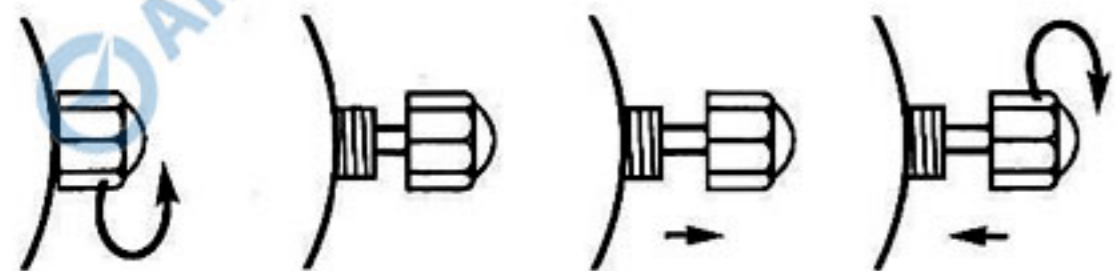

Некоторые часы, в частности модели, водонепроницаемые на глубине более 50 м (5 атм.), снабжены завинчивающейся заводной головкой. Это указано на этикетке часов. Прежде чем Вы сможете производить корректировки с помощью заводной головки, она должна быть вывинчена.

При этом Вам необходимо поступить следующим образом:

- I Вращать головку против часовой стрелки до тех пор, пока она не отделится от резьбы и не будет находиться в непосредственном соприкосновении с корпусом часов.
- II Теперь заводная головка находится в положении 1 и ее можно потянуть и установить в положение 2 или 3 для осуществления необходимых корректировок.
- III Для приведения заводной головки в исходное положение необходимо снова установить ее в положение 1 и завинтить путем легкого нажатия в направлении корпуса часов и одновременного вращения по часовой стрелке.

Представление

Стрелка хронографа
 $\frac{1}{5}$ секунды

Часовая стрелка

Счетчик
минут

Минутная стрелка

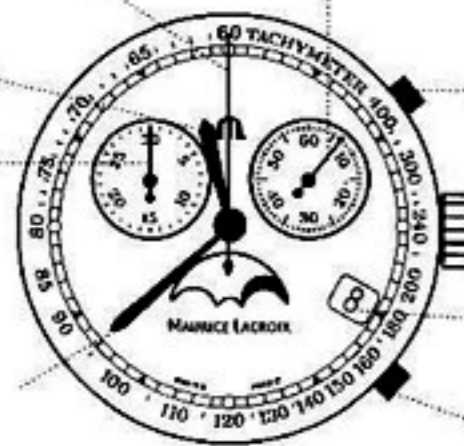

Секундная стрелка

Кнопка А: пуск/стоп

Коронка

Указатель даты

Кнопка В: интервал/сброс

Корректировка часов и минут



SET



RESET

1.1

1.2

Корректировка даты



2.1

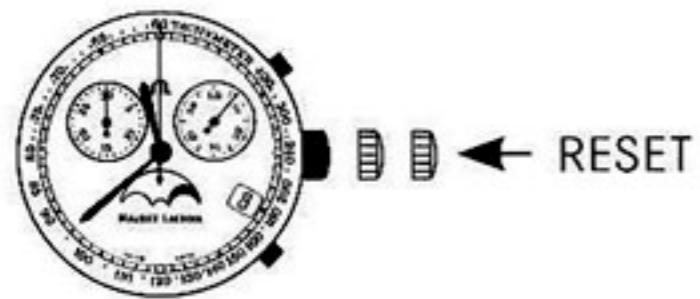

2.2

Внимание: не производите корректировку даты между 9:00 вечера и 00:30 ночи.

Корректировка фазы луны

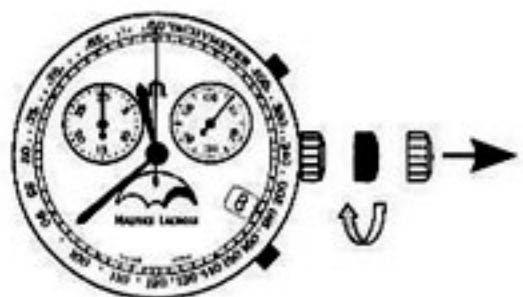

3.1



3.2

Установите дату последнего полнолуния. Затем выполните операции 2.1 и 2.2.
На нашем сайте в сети Интернет www.mauricelacroix.com приведен календарь фаз Луны.

Суммарный хронометраж

START



4.1

START

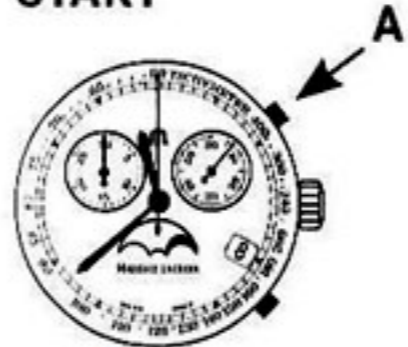

4.3

RESET

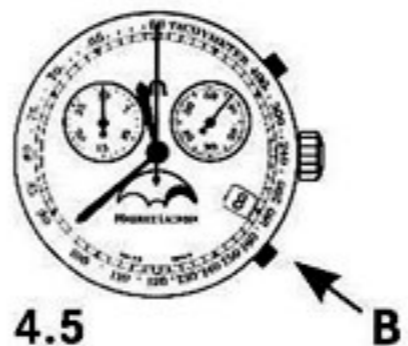

4.5

STOP

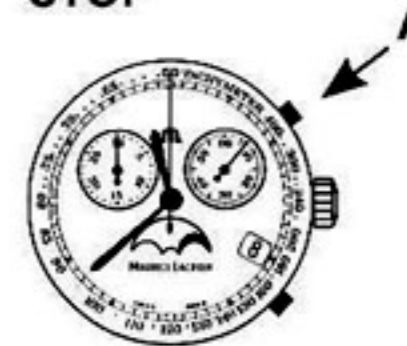

4.2

STOP



4.4

После 2 часов работы хронограф останавливается и автоматически устанавливается в нулевое положение для экономии элемента питания.

Отсчет промежуточных интервалов времени

START



5.1

STOP (SPLIT)



5.2

RESTART



5.3

STOP



5.4

RESET



5.5

Только после замены элемента питания или ошибочной операции



6.1

ENTER



6.2

МИНУТЫ

B



6.3

СЕКУНДЫ



6.4

EXIT

Инициализация хронографа, минут и секунд хронографа

РУКОВОДСТВО ПО ЭКСПЛУАТАЦИИ

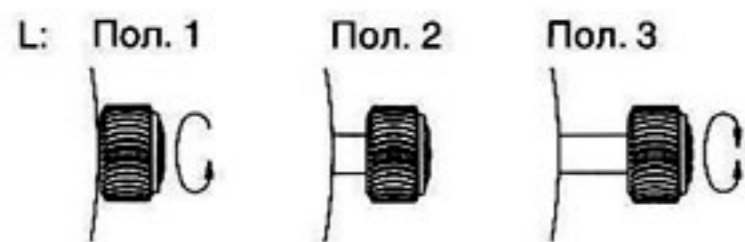
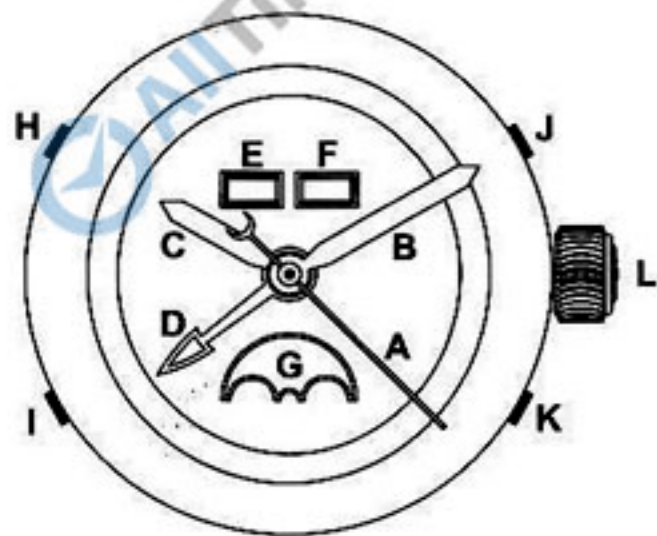

ОБОЗНАЧЕНИЯ

- A Секундная стрелка
- B Минутная стрелка
- C Часовая стрелка
- D Стрелка указателя даты
- E Стрелка указателя дня недели
- F Указатель месяца
- G Указатель фазы Луны

КНОПКИ БЫСТРОЙ УСТАНОВКИ

- H День недели
- I Фазы Луны
- J Месяц
- K Дата
- L Заводная головка

Заводная головка L

Положение 1: Нормальное положение, завод часов.

Положение 2: Без функций.

Положение 3: Остановка часов, установка точного времени.

Установка времени: выполнение настроек

- Заведите часы вручную, повернув заводную головку (L) приблизительно на 20 оборотов: впоследствии часовой механизм будет подзаводиться автоматически за счет вращения инерционного сегмента при движениях запястья.
- Установив заводную головку в положение 3, переводите часовую и минутную стрелки вперед. Когда часовая стрелка минует метку полуночи, изменятся показания даты и дня недели. Продолжайте вращать головку в том же направлении, пока стрелки не покажут нужное **ВРЕМЯ**.
- Верните заводную головку в положение 1.
- При помощи подходящего инструмента нажимайте на кнопку коррекции (K), пока не установите нужную **ДАТУ** (стрелка D).
- Внимание: не выполняйте эту операцию между 22:00 и 1:00.**
- С помощью подходящего инструмента нажимайте на кнопку коррекции (H), пока не установите нужный **ДЕНЬ НЕДЕЛИ** (E).
- Внимание: не выполняйте эту операцию между 22:00 и 1:00.**
- При помощи подходящего инструмента нажимайте на кнопку коррекции (J), пока не установите нужный **МЕСЯЦ** (F).
- Внимание: не выполняйте эту операцию между 22:00 и 1:00.**
- При выполнении быстрой установки месяца 30 или 31 числа, показания месяца не изменятся 31 числа, так как в этот момент палец ведущего колеса находится не сзади, а впереди зубца. В этом случае, повторите установку 1 числа.
- При помощи подходящего инструмента нажимайте на кнопку коррекции (I), пока не установите нужную **ФАЗУ ЛУНЫ** (G).
- Внимание: не выполняйте эту операцию между 15:00 и 17:00.**
- Найдите в лунном календаре дату последнего полнолуния. Нажимайте на кнопку (I), пока полная Луна не появится по центру окошка (G) на циферблате. Затем нажмите на кнопку (I) столько раз, сколько дней прошло с последнего полнолуния.
- На нашем сайте в сети Интернет www.mauricelacroix.com приведен календарь фаз Луны.

Технические характеристики часового механизма

Диск месяцев переводится один раз за 31 день. Если в месяце меньше дней, следует выполнить быструю установку.

Смена различных показаний осуществляется в следующем порядке:

а) Мгновенный перевод диска фаз Луны между 17:45 и 18:15.

б) Мгновенные изменения показаний:

- месяца
- даты (1 - 31)
- дня недели

в период времени с 23:45 до 00:15.

Руководство по эксплуатации



Поз. 1



Поз. 2



Пояснения

A Секундная стрелка

B Минутная стрелка

C Часовая стрелка

D Стрелка, указывающая дату

E Стрелка индикации резерва хода

F Корректор для быстрой установки даты

G Заводная коронка

Заводная коронка: G

Положение 1: Нормальная позиция, завод часового механизма.

Положение 2: Установка точного времени.

Установка времени: инструкция

- Установив коронку (G) в положение 1, полностью заведите пружину часов вручную. По мере выполнения этой операции Вы заметите, что стрелка запаса хода (E), расположенная на отметке 2 часа перемещается снизу вверх. Таким образом, Вы можете оценить степень завода основной пружины: число, показываемое стрелкой, указывает на количество времени, которое Ваши часы могут работать без подзавода.
- Установив заводную коронку в положение 2, поверните стрелки (C + B) по часовой стрелке: когда часовая стрелка пройдет полночь, изменится индикация даты. Продолжайте перемещать стрелки до индикации точного **ВРЕМЕНИ**.
- При помощи корректора (F), расположенного на отметке 8 часов и специального приспособления, переместите стрелку календаря "ретроград" (D) до индикации точной **ДАТЫ**. Не следует осуществлять эту операцию в период времени с 20.00 до 01.00.
- Вновь установите заводную коронку (G) в положение 1.

Технические характеристики механизма:

Функция резерва хода работает на основе дифференциального механизма, обеспечивающего оптимальный ход механизма и замечательную точность его работы.

Руководство по эксплуатации

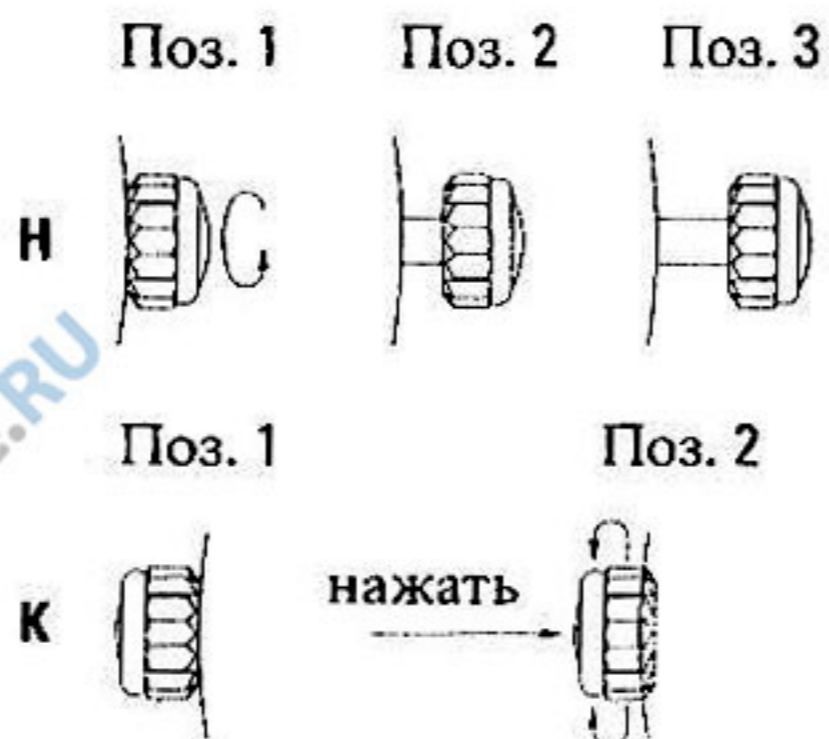
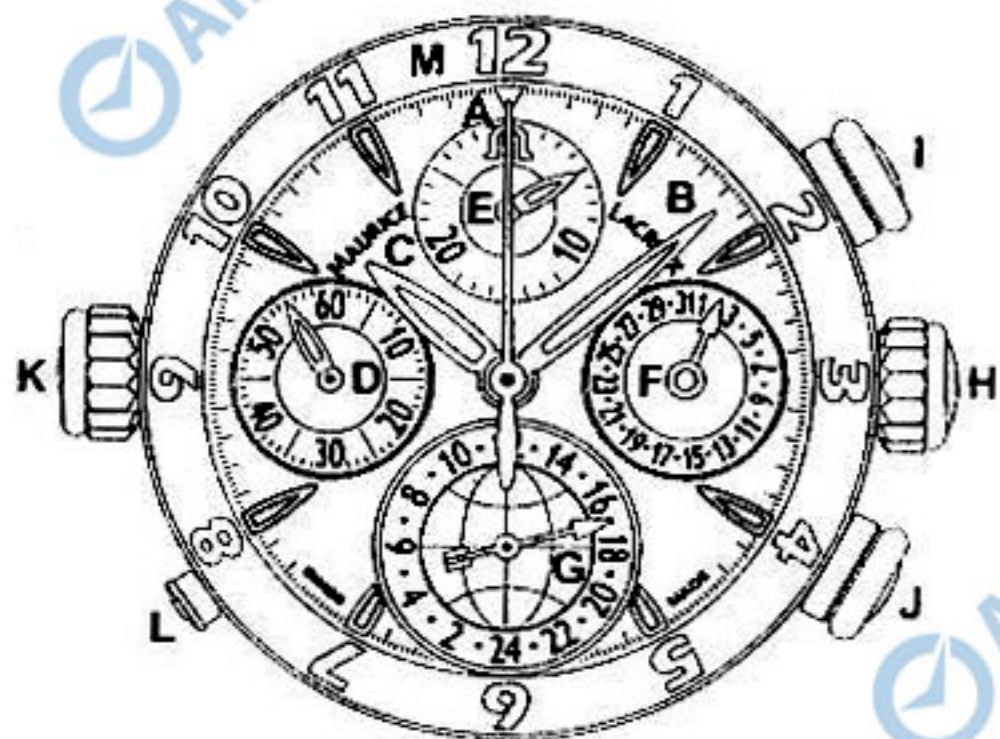

Пояснения

- | | | | |
|---|--|---|--|
| A | Стрелка хронографа | H | Заводная коронка часового механизма |
| B | Минутная стрелка | I | Кнопка запуска/остановки хронографа |
| C | Часовая стрелка | J | Кнопка для возврата стрелки хронографа в положение "ноль" |
| D | Секундная стрелка | K | Коронка, поворачивающая кольцо третьего часового пояса |
| E | Счетчик хронографа на 30 минут | L | Кнопка для коррекции второго часового пояса/24-х часовой дисплей |
| F | Стрелка индикации даты | M | Третий часовой пояс/поворотное кольцо |
| G | Второй часовой пояс/24-х часовой дисплей | | |

Заводная коронка часового механизма: H

Положение 1: Нормальная позиция, завод часового механизма.

Положение 2: Быстрая коррекция даты: Не следует осуществлять эту операцию в период времени с 21.00 до 01.00.

Положение 3: Остановка часового механизма: установка точного времени.

Установка времени: инструкция

- Заведите часы вручную, повернув заводную коронку (H) приблизительно на 20 оборотов по часовой стрелке: в дальнейшем часовой механизм будет заводиться автоматически за счет инерционного сегмента, работающего в результате различных движений Вашей руки.
- Установив заводную коронку в положение 3, поворачивайте стрелки по часовой стрелке до тех пор, пока часовая стрелка не пройдет полночь (24 часа), при этом сменится дата. Продолжайте вращать заводную коронку в том же направлении до установки желаемого **ВРЕМЕНИ**.
- Установив заводную коронку в положение 2, поворачивайте ее против часовой стрелки до индикации точной **ДАТЫ**. Не следует осуществлять эту операцию в период времени с 21.00 до 01.00.
- Вновь установите заводную коронку в положение 1: часы работают обычным образом.



Корректор часового пояса 24 часа, (второй часовой пояс): L

Нажатием на корректор L установите желаемое время для второго часового пояса. Функция связана с шестернями часового механизма: таким образом, стрелка постоянно находится в движении. Если Вы нажмете на корректор, 24 часовая стрелка продвинется на один час.

Заводная коронка для третьего часового пояса (поворачивающееся кольцо): K

Положение1: Нормальная позиция, заводная коронка не вращается.

Положение2: Прижмите заводную коронку к корпусу, чтобы освободить ее, и затем вращайте внутреннее кольцо для установки времени третьего часового пояса. Заводная коронка автоматически возвращается в положение 1

Функции хронографа

Кнопка I: Пуск – остановка хронографа

Кнопка J: Сброс хронографа на "ноль".

Руководство по эксплуатации

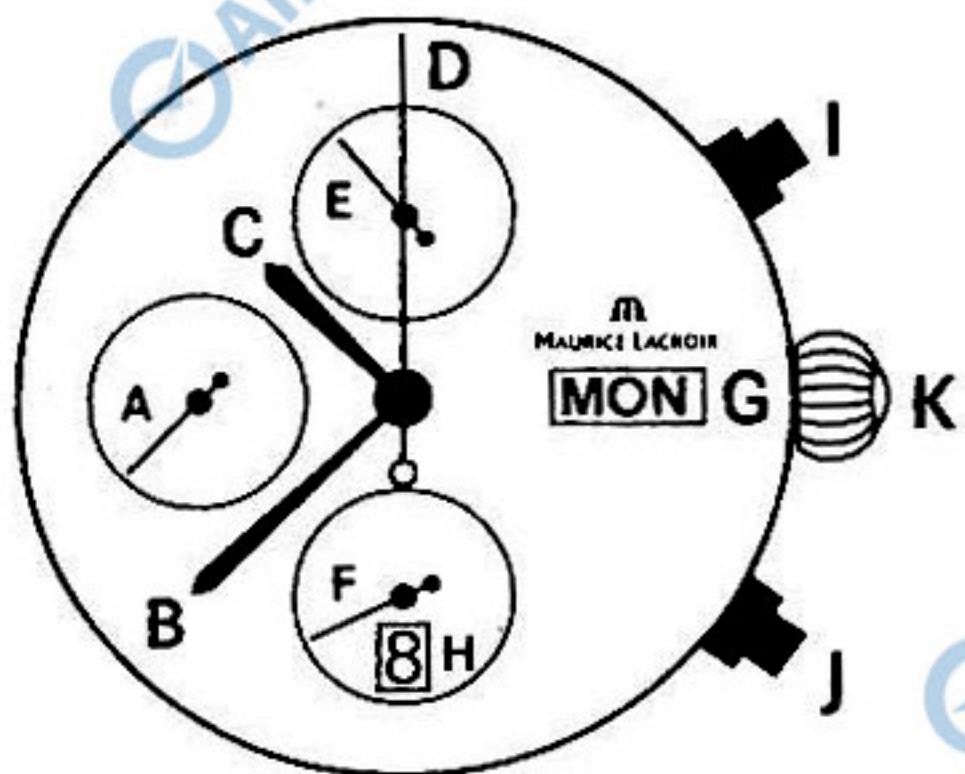

Пояснения

A Секундная стрелка

B Минутная стрелка

C Часовая стрелка

D Счетчик хронографа на 60 секунд

E Счетчик хронографа на 30 минут

F Счетчик хронографа на 12 часов

G День

H Дата

I Кнопка запуска/остановки хронографа

J Кнопка для возврата стрелки хронографа в положение "ноль"

K Заводная коронка

Поз. 1



Поз. 2



Поз. 3



Заводная коронка: K

Положение 1: Нормальная позиция, завод часового механизма.

Положение 2: Быстрая коррекция даты: избегайте производить коррекцию в период времени с 21.00 до 2.00.

Положение 3: Остановка часов: установка точного времени.

Установка времени: инструкция

– Заведите часы вручную, повернув заводную коронку (K) приблизительно на 20 оборотов по часовой стрелке: в дальнейшем часовой механизм будет заводиться автоматически за счет инерционного сегмента, работающего в результате различных движений Вашей руки.

– Установив заводную коронку (K) в положение 3, поворачивайте стрелки по часовой стрелке до тех пор, пока часовая стрелка не пройдет полночь: дата и день изменятся. Продолжайте вращать заводную коронку в том же направлении до установки стрелок на желаемое ВРЕМЯ.

– Установив заводную коронку (K) в положение 2, поворачивайте ее в одном направлении для быстрой коррекции ДАТЫ и в другом направлении для быстрой коррекции ДНЯ до появления нужного значения. Не следует осуществлять эту операцию в период времени с 21.00 до 2.00.

– Вновь установите заводную коронку в положение 1. Теперь часы идут.

Кнопка I: Пуск – остановка функции хронографа.

Кнопка J: Сброс хронографа на "ноль".



Руководство по эксплуатации

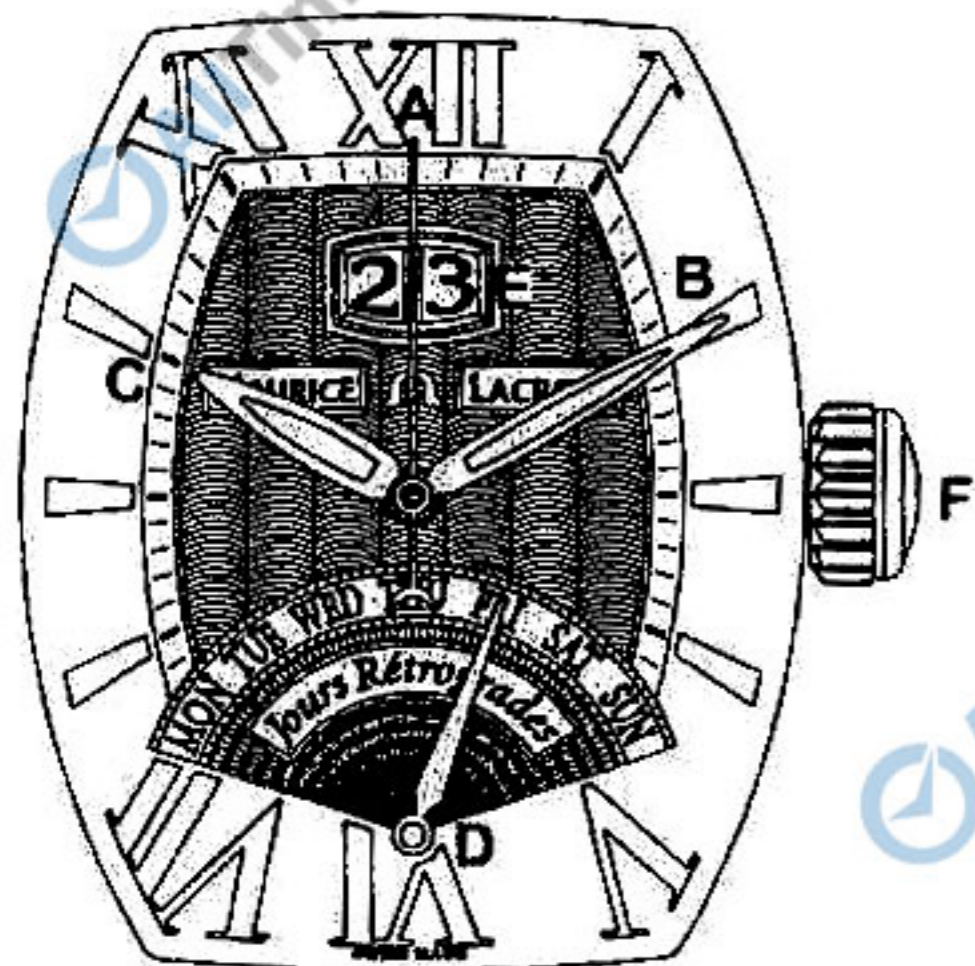

Обозначения:

- A Секундная стрелка
- B Минутная стрелка
- C Часовая стрелка
- D Ретроградная стрелка индикатора дня недели
- E Крупная индикация даты
- F Заводная коронка



Поз. 1

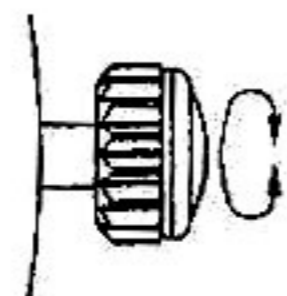

Поз. 2

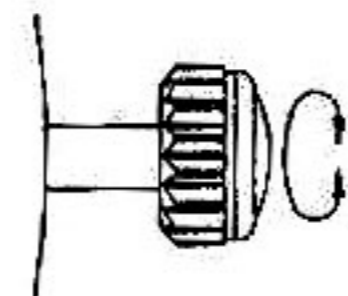

Поз. 3

Заводная коронка: F

Положение 1: Нормальная позиция, завод механизма.

Положение 2: В одном направлении - быстрая коррекция показаний даты, в другом направлении - дней ретроградного календаря.

Положение 3: Остановка часов: установка времени.

Установка времени: инструкция

- Заведите часы вручную, повернув заводную коронку (F) приблизительно на 20 оборотов: в дальнейшем часовой механизм будет заводиться автоматически за счет инерционного сегмента, работающего в результате различных движений Вашей руки.
 - Вращая заводную коронку (F), установленную в положение 3, перемещайте часовую и минутную стрелки вперед. При прохождении часовой стрелкой полуночи, произойдет мгновенный перевод даты и дня ретроградного календаря. Продолжайте поворачивать коронку в том же направлении до установки нужного **ВРЕМЕНИ**.
 - Вновь установите заводную коронку (F) в положение 2. Поворачивая заводную коронку в одну и другую стороны, осуществите быструю коррекцию даты до индикации нужной **ДАТЫ** и быструю коррекцию ретроградного календаря до индикации нужного **ДНЯ**.
Во избежание случайного перемещения ведущих рычагов, не осуществляйте быструю коррекцию дней недели и даты в период между 20 часами и 1 часом.
 - Вновь установите заводную коронку (F) в положение 1.
- Во время установки времени путем вращения стрелок назад, следует обязательно вернуться до отметки "19 часов", если была пройдена полночь ("24 часа").



РУКОВОДСТВО ПО ЭКСПЛУАТАЦИИ

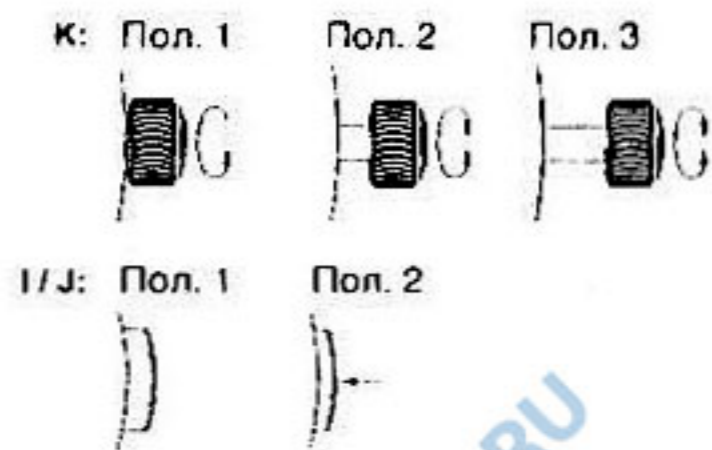
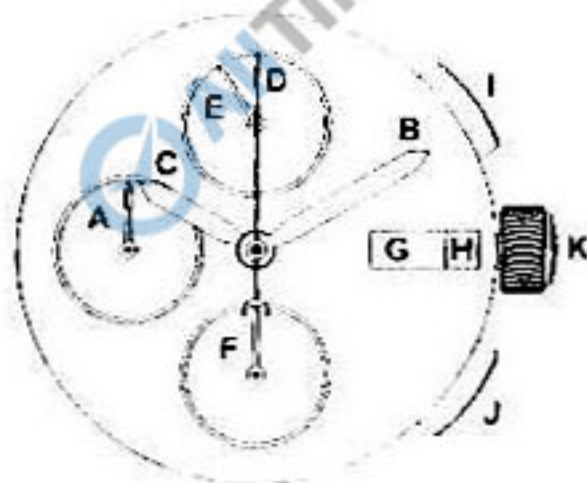

ОБОЗНАЧЕНИЯ

- A Секундная стрелка
- B Минутная стрелка
- C Часовая стрелка
- D Счетчик 60 секунд
- E Счетчик 30 минут
- F Счетчик 12 часов

- G День недели
- H Дата
- I Кнопка запуска и остановки хронографа
- J Кнопка установки на ноль стрелок хронографа
- K Заводная головка

Заводная головка К

Положение 1: Нормальное положение, завод часов.

Положение 2: Быстрая установка даты: Не выполняйте эту операцию между 21:00 и 02:00.

Положение 3: Остановка часового механизма: установка точного времени.

Коронка новой конструкции: завинчивается в $\frac{1}{4}$ оборота

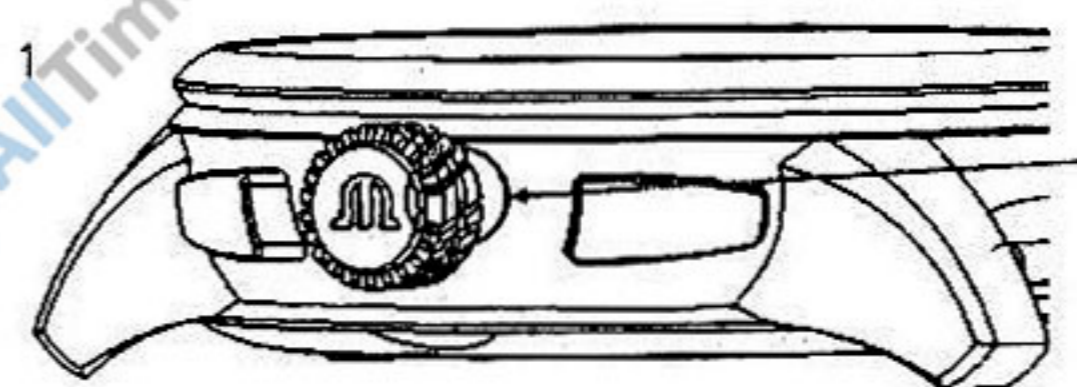

Коронка завинчена/закрыта
Эмблема индексирована (в горизонтальном положении)
Специальная метка расположена на $\frac{1}{4}$ оборота справа

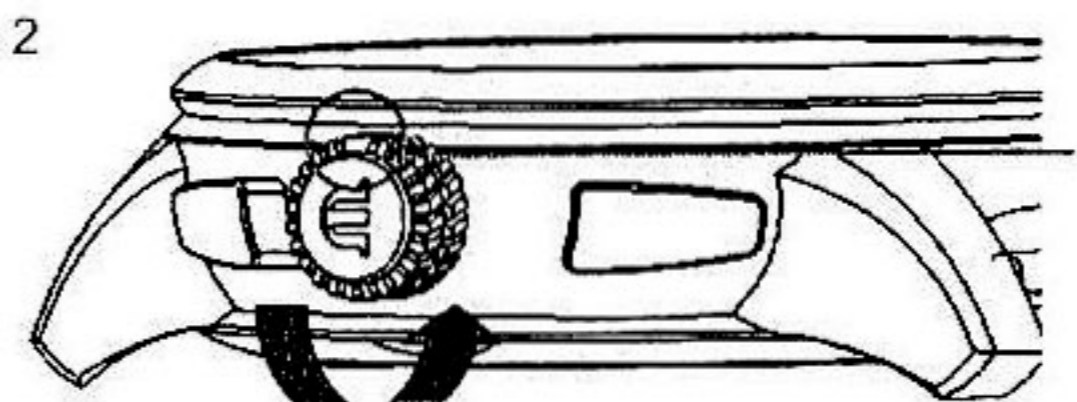

Коронка отвинчена/открыта
Специальная метка расположена сверху над эмблемой
Затем пользуйтесь функциями как обычно

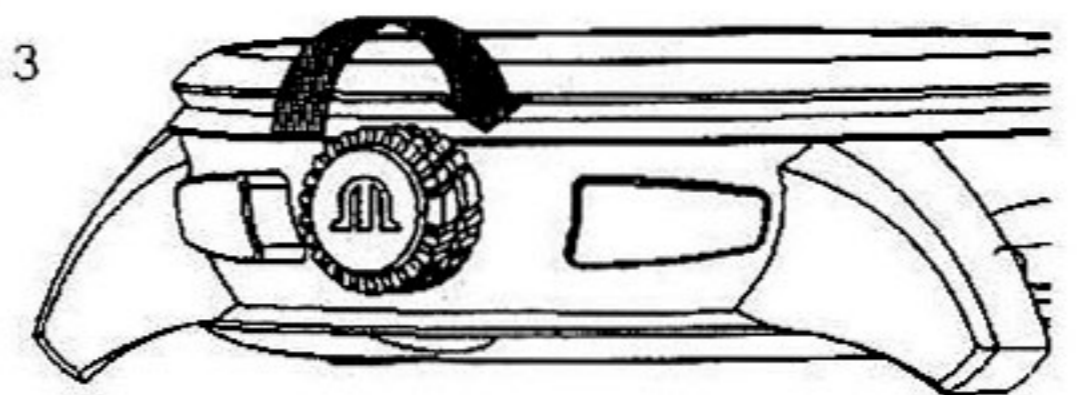

Для завинчивания коронки поместите метку в положение «12» (рис. 2), слегка нажмите и поверните коронку на $\frac{1}{4}$ оборота вправо.

Эта коронка новой конструкции обеспечивает водонепроницаемость до 10 атм.

УСТАНОВКА ВРЕМЕНИ

ВЫПОЛНЕНИЕ НАСТРОЕК

- Заведите часы вручную, повернув заводную головку (К) приблизительно на 20 оборотов: впоследствии часовой механизм будет под заводиться автоматически за счет вращения инерционного сегмента при движениях запястья.
- Установив заводную головку (К) в положение 3, переводите стрелки вперед, пока часовая стрелка не минует метку полуночи: показания даты и дня недели изменятся. Продолжайте вращать головку в том же направлении, пока стрелки не покажут нужное **ВРЕМЯ**.
- Установите заводную головку (К) в положение 2 и вращая в одном направлении выполните быструю настройку **ДАТЫ**, а в другом — **ДНЯ НЕДЕЛИ**. Не выполняйте эту операцию между 21:00 и 02:00.
- Верните заводную головку в положение 1. Часы работают как обычно.

Кнопка I: Запуск и остановка хронографа.

Кнопка J: Обнуление показаний хронографа.

РУКОВОДСТВО ПО ЭКСПЛУАТАЦИИ

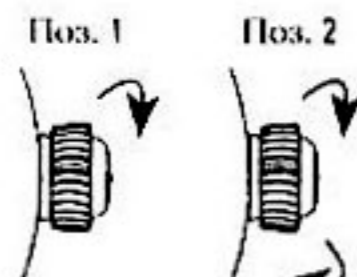
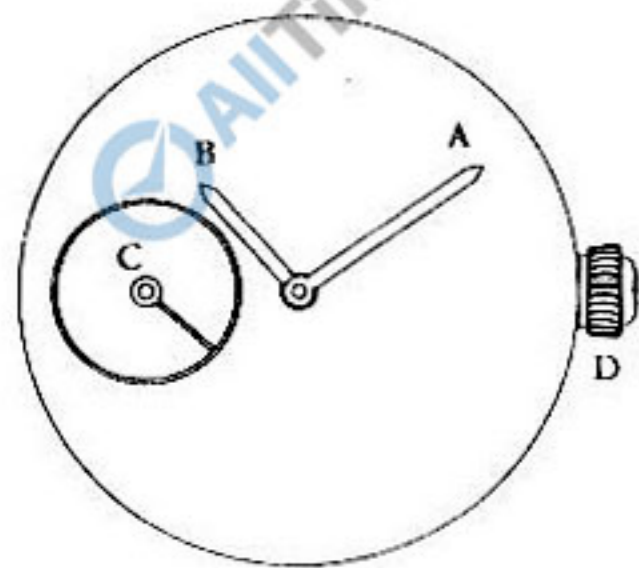

ОБОЗНАЧЕНИЯ

- A Минутная стрелка
- B Часовая стрелка
- C Секундная стрелка
- D Заводная головка

Заводная головка часового механизма D

Положение 1: Нормальное положение, завод часов.

Положение 2: Установка точного времени.

Установка времени: выполнение настроек

- Заверните часы вручную, вращая заводную головку в положении 1. Следите за тем, чтобы пружина часов была заведена до конца.
Часы желательно заводить утром, перед тем, как надевать их на запястье. Правильно заведенная пружина обеспечивает более высокую точность хода часов.
- Установите заводную головку в положение 2 и переводите стрелки (желательно, вперед), пока не установите нужное **ВРЕМЯ**.
- Верните заводную головку в положение 1.

Технические характеристики часового механизма

Скелетонизированные мосты позволяют любоваться составными элементами механизма часов. Вы можете наблюдать, как энергия пружины заводного барабана преобразуется в колебания узла регулятора (баланса). Обращайтесь с часами с большой осторожностью, берегите их от ударов: этим вы сохраните высокую точность хода часов.

РУКОВОДСТВО ПО ЭКСПЛУАТАЦИИ

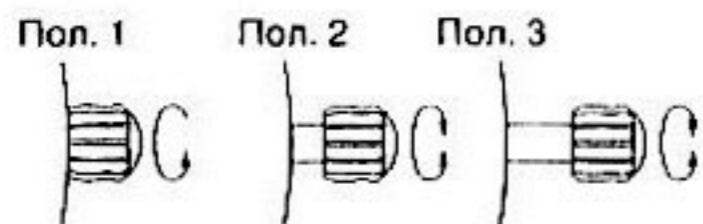
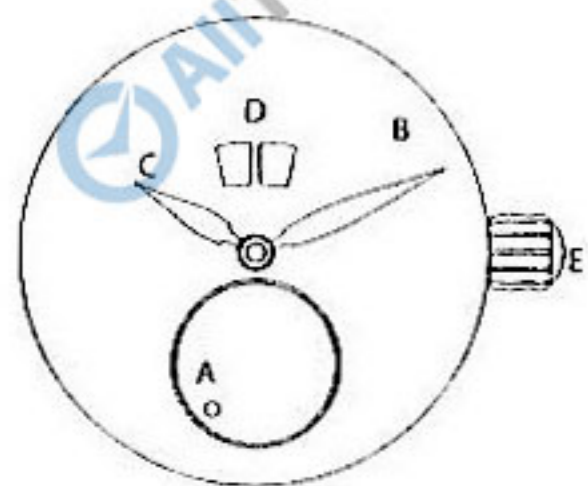

ОБОЗНАЧЕНИЯ

- A Диск секунд
- B Минутная стрелка
- C Часовая стрелка
- D Указатель даты в большом окошке
- E Заводная головка

Заводная головка E

Положение 1: Нормальное положение, завод часов.

Положение 2: При вращении по часовой стрелке – быстрая установка даты.

Положение 3: Остановка часов: установка точного времени.

Установка времени

Выполнение настроек

- Заведите часы вручную, повернув заводную головку (E) приблизительно на 20 оборотов: впоследствии часовой механизм будет подзаводиться автоматически за счет вращения инерционного сегмента при движениях запястья.
- Установив заводную головку (E) в положение 3, переводите часовую и минутную стрелки вперед. Когда часовая стрелка минует метку полуночи, изменятся показания даты. Продолжайте вращать головку в том же направлении, пока стрелки не окажутся между метками 2:00 и 4:00.
- Верните заводную головку (E) в положение 2. Вращая головку по часовой стрелке, выполните быструю установку **ДАТЫ**.

Не выполняйте эту операцию между 20:00 и 1:00.

- Вытяните заводную головку (E) в положение 3. Переводя стрелки вперед, установите нужное **ВРЕМЯ**.

- Верните заводную головку (E) в положение 1.

Особенности часового механизма

- a) Усложнение «Дата в большом окошке» снабжено противозвратным механизмом, который предотвращает расцепление дисков единиц и десятков.
- b) Базовый часовой механизм снабжается большой центральной секундной стрелкой. В данном механизме вместо большой секундной стрелки использован малый счетчик секунд в положении «6 часов».

Руководство пользователя

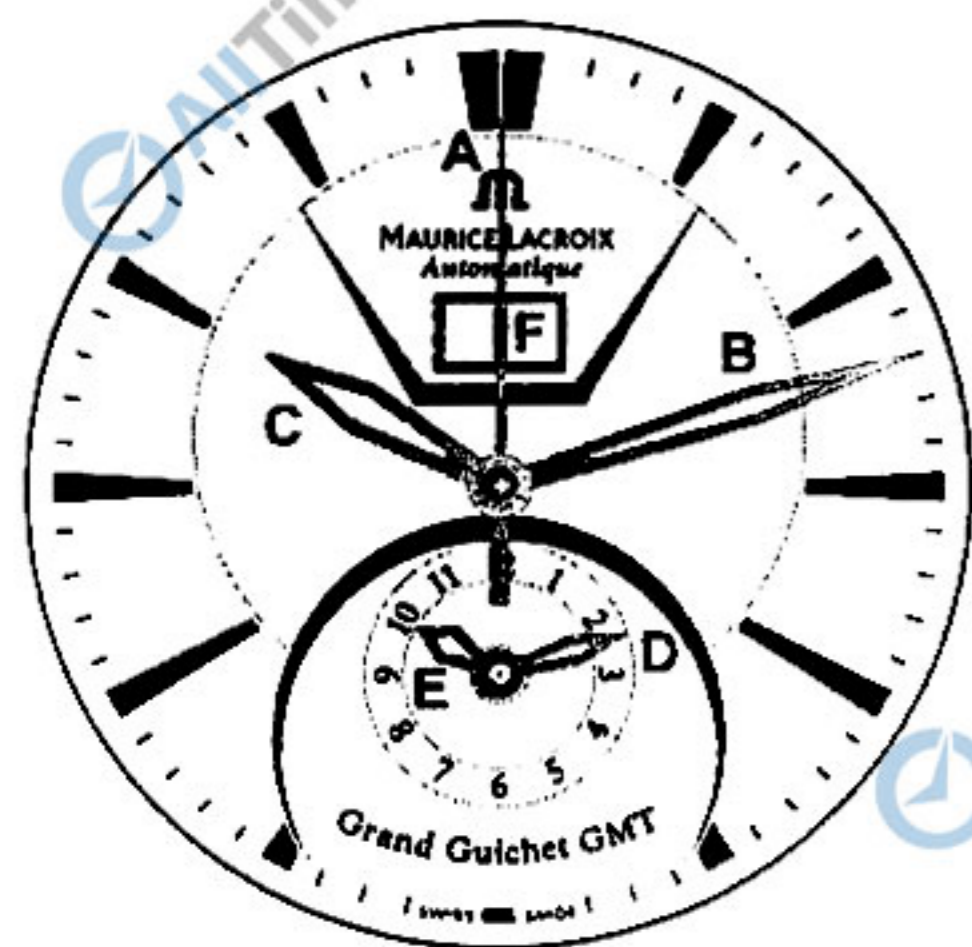

Положения коронки:

нейтральное

пол. 1

пол. 2

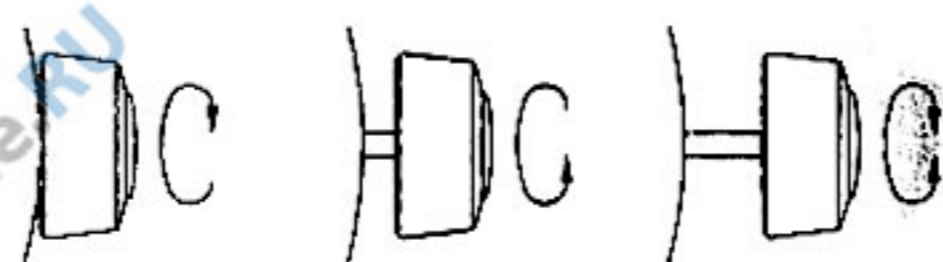

Обозначения:

- A секундная стрелка
- B минутная стрелка
- C часовая стрелка
- D минутная стрелка GMT
- E часовая стрелка GMT
- F большое окошко даты
- G коронка

Коронка G.

- Нейтральное положение: положение завода
- Положение 1: быстрая корректировка даты.
- Положение 2: установка времени

1. Установка времени:

- a) Вытяните коронку (G) в положение 2, согласуйте центральные стрелки (B) и (C) со стрелками GMT (D) и (E), при необходимости повернув стрелки (B) и (C) против часовой стрелки до совпадения со стрелками GMT (D) и (E). Слегка переместите стрелки (B) и (C) по часовой стрелке для компенсации зазоров зубчатых колес и точной установки стрелок.
- b) В положении 2 коронки (G) вращайте стрелки (B) и (C) по часовой стрелке, чтобы они прошли полночь: при этом производится смена числа.
- c) Продолжайте вращать стрелки (B) и (C) по часовой стрелке до установки текущего времени (для точности установки времени калибр имеет арретир секундной стрелки, который обеспечивает точное положение стрелок).

2. Быстрая корректировка даты

- a) После установки точного времени установите коронку (G) в положение 1 и вращайте ее до появления текущего числа.

3. Установка времени GMT

- a) Вытяните коронку (G) в положение 2 и переведите стрелки GMT (D) и (E) по часовой стрелке до установки текущего времени GMT (стрелки (B) и (C) переводятся параллельно со стрелками GMT).
- b) В положении 2 коронки (G) переведите стрелки (B) и (C) в изначальное положение для установки местного времени. При выполнении этой операции слегка переместите стрелки (B) и (C) по часовой стрелке для компенсации зазоров зубчатых колес и точной установки стрелок.

Примечания:

1. После установки точного времени или быстрой корректировки даты всегда возвращайте коронку (G) в «нейтральное» положение.
2. Не производите корректировку даты в период времени с 10 часов вечера до 2 часов ночи.
3. Для вашего сведения, дата этого калибра зависит от местного времени (стрелки (B) и (C)).

РУКОВОДСТВО ПО ЭКСПЛУАТАЦИИ

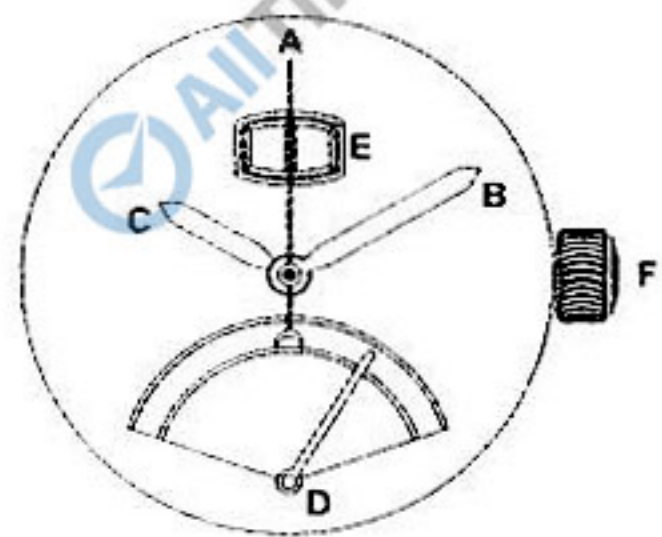

F: Пол. 1



Пол. 2



Пол. 3



ОБОЗНАЧЕНИЯ

- A Секундная стрелка
- B Минутная стрелка
- C Часовая стрелка
- D Ретроградный указатель дня недели
- E Указатель даты в большом окошке
- F Заводная головка

Завод часов

Если вы долгое время не носили часы, заведите их вручную, вытянув заводную головку в положение 1 и повернув ее по часовой стрелке приблизительно на 20 оборотов.

Впоследствии часовой механизм будет подзаводиться автоматически за счет вращения инерционного сегмента при движениях запястья.

Установка даты

Заводная головка в положении 2: установите нужную дату на указателе даты (E), вращая заводную головку против часовой стрелки.

Установка дня недели

Заводная головка в положении 2: установите стрелку ретроградного указателя на нужный день недели, вращая заводную головку по часовой стрелке.

Установка времени

Заводная головка в положении 3: переведите часовую (C) и минутную (B) стрелки, вращая заводную головку.

Примечания:

- В положении 3 заводной головки секундная стрелка останавливается (функция остановки секундной стрелки), что позволяет установить время с точностью до секунды. Для возобновления движения секундной стрелки верните заводную головку в положение 1.
- Когда часовая стрелка минует отметку полуночи, изменятся показания даты.

РУКОВОДСТВО ПО ЭКСПЛУАТАЦИИ

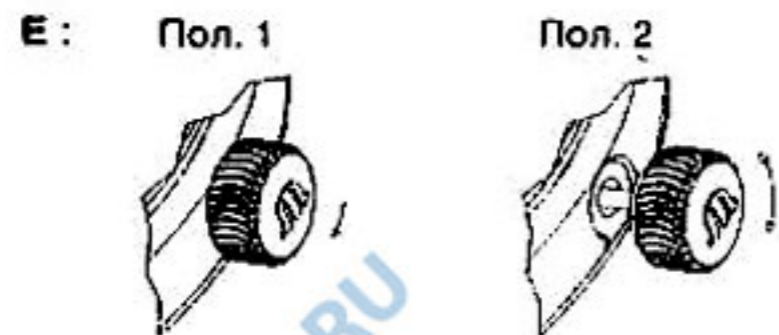
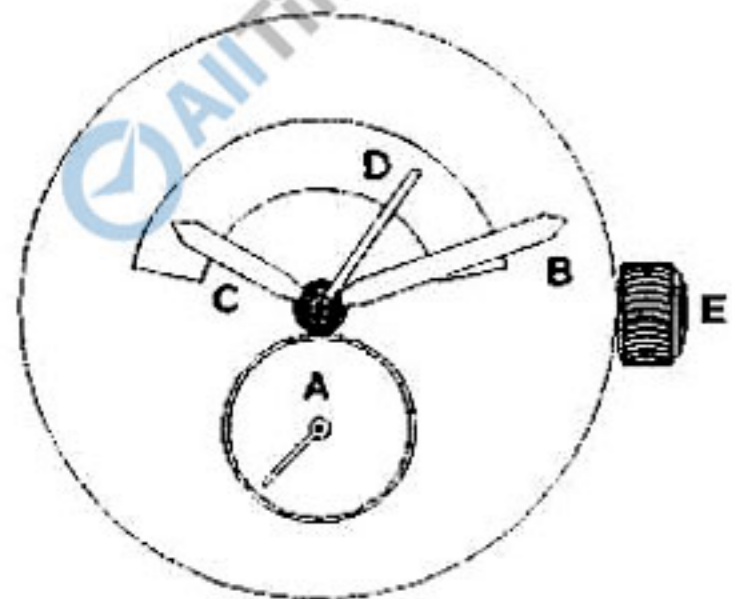

ОБОЗНАЧЕНИЯ

- A Секундная стрелка
- B Минутная стрелка
- C Часовая стрелка
- D Стрелка указателя запаса хода
- E Заводная головка

Заводная головка E

- Положение 1: Нормальное положение, завод часов.
- Положение 2: Установка времени.

Завод часов

Если стрелка указателя запаса хода D показывает, что запас хода заканчивается, заведите часы вручную: установив заводную головку в положение 1, поверните ее по часовой стрелке приблизительно на 20 оборотов. Не оказывайте чрезмерного давления на заводную головку во время завода.

Установка времени

- Вытянув заводную головку в положение 2, переведите часовую и минутную стрелки B и C вперед, вращая заводную головку.
- Верните заводную головку в положение 1.

РУКОВОДСТВО ПО ЭКСПЛУАТАЦИИ



Положения Коронки F

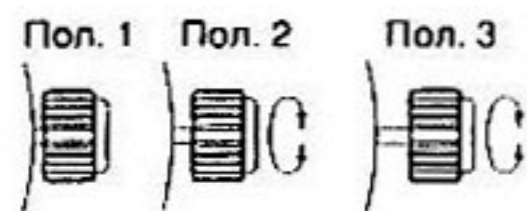

ОБОЗНАЧЕНИЯ

- A Секундная стрелка
- B Минутная стрелка
- C Часовая стрелка
- D Стрелка запаса хода
- E Указатель даты
- F Коронка установки времени

Коронка F

Положении 1: Нормальное положение. Завод часового механизма.

Положении 2: Быстрая коррекция даты. Вращайте по часовой стрелке до указания числа, предшествующего нужной дате.

Положении 3: Остановка часов. Установка точного времени. Вращайте стрелки по часовой стрелке. При прохождении часовой стрелкой полуночи указатель даты устанавливается на нужное число. Продолжайте переводить стрелки до установки точного времени.

Примечания

Стрелка запаса хода (приблизительно 50 часов) перемещается из положения «HAUT» (высокий) в положение «BAS» (низкий). Если вы не носили ваши часы, и стрелка запаса хода находится в положении «BAS», то прежде чем надевать их на запястье, заведите часовой механизм, повернув коронку приблизительно 15 раз.

РУКОВОДСТВО ПО ЭКСПЛУАТАЦИИ RT6008

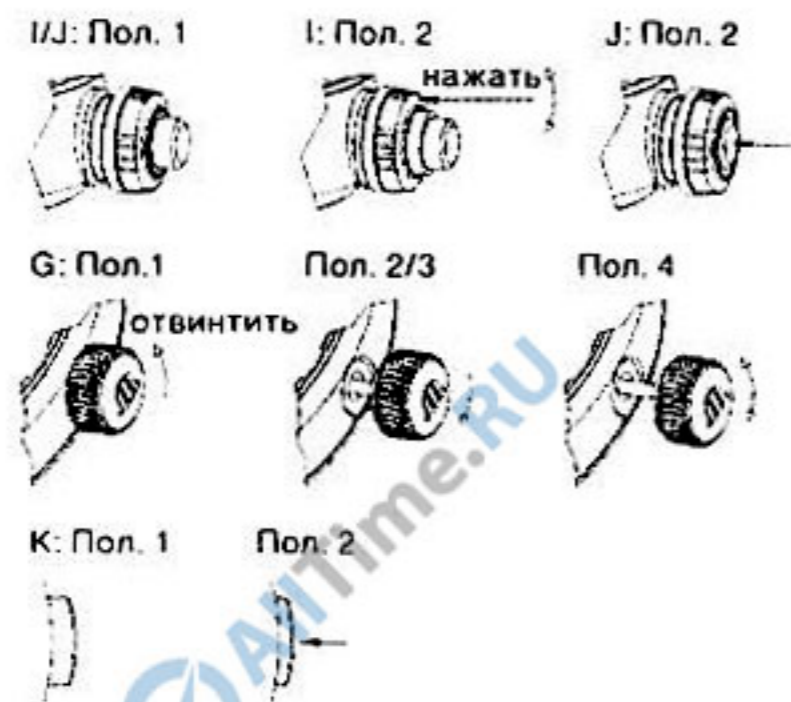
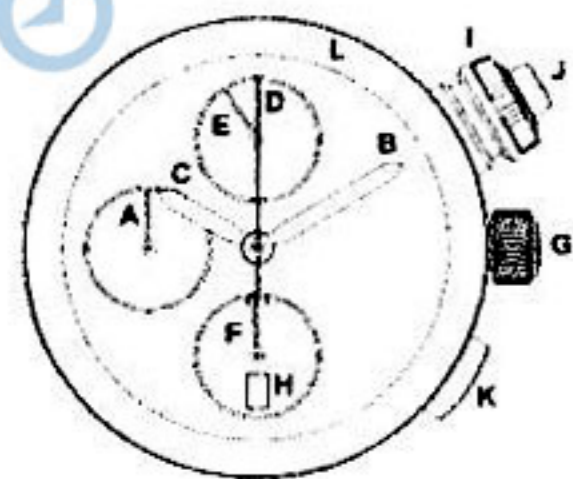

Обозначения:

Стрелки часов:
A Секундная стрелка
B Минутная стрелка
C Часовая стрелка

Стрелки хронографа:
D 60-секундный счетчик
E 30-минутный счетчик
F 12-часовой счетчик

G Завинчивающаяся заводная головка
H Указатель даты
I Головка настройки индикации истекшего времени
J Кнопка запуска и остановки хронографа
K Кнопка возврата стрелок хронографа на ноль
L Внутренний вращающийся безель для индикации оставшегося времени

ГОЛОВКА I И КНОПКА J В ПОЛОЖЕНИИ 1

Нормальное положение (не допускает смещения внутреннего вращающегося безеля)

ГОЛОВКА I В ПОЛОЖЕНИИ 2

Настройка внутреннего вращающегося безеля

КНОПКА J В ПОЛОЖЕНИИ 2

Запуск и остановка хронографа

ЗАВОДНАЯ ГОЛОВКА G В ПОЛОЖЕНИИ 1

Нормальное положение (завинчивающаяся головка)

Перед выполнением любых операций (завод или настройка часов) следует вывинтить заводную головку. Для этого вращайте заводную головку против часовой стрелки до тех пор, пока она не выйдет из зацепления с резьбовой нарезкой. Теперь заводная головка находится в положении 2.

ЗАВОДНАЯ ГОЛОВКА G В ПОЛОЖЕНИИ 2

Положение для завода.

ЗАВОДНАЯ ГОЛОВКА G В ПОЛОЖЕНИИ 3

Быстрая установка даты (в период между 20:30 и 00:00 выполнение настройки невозможно)

ЗАВОДНАЯ ГОЛОВКА G В ПОЛОЖЕНИИ 4

Часы останавливаются. Установите точное время. Для этого вращайте стрелки вперед. Когда часовая стрелка минует полночь, происходит смена даты и указатель показывает нужную дату. Продолжайте вращать головку в том же направлении, пока часы не покажут правильное время.

Чтобы завинтить заводную головку, верните ее в положение 2 и, прижимая пальцем сверху, вращайте ее по часовой стрелке до упора (положение 1).

КНОПКА K В ПОЛОЖЕНИИ 1

Нормальное положение.

КНОПКА K В ПОЛОЖЕНИИ 2

Возврат стрелок хронографа на ноль.

РУКОВОДСТВО ПО ЭКСПЛУАТАЦИИ RT6018

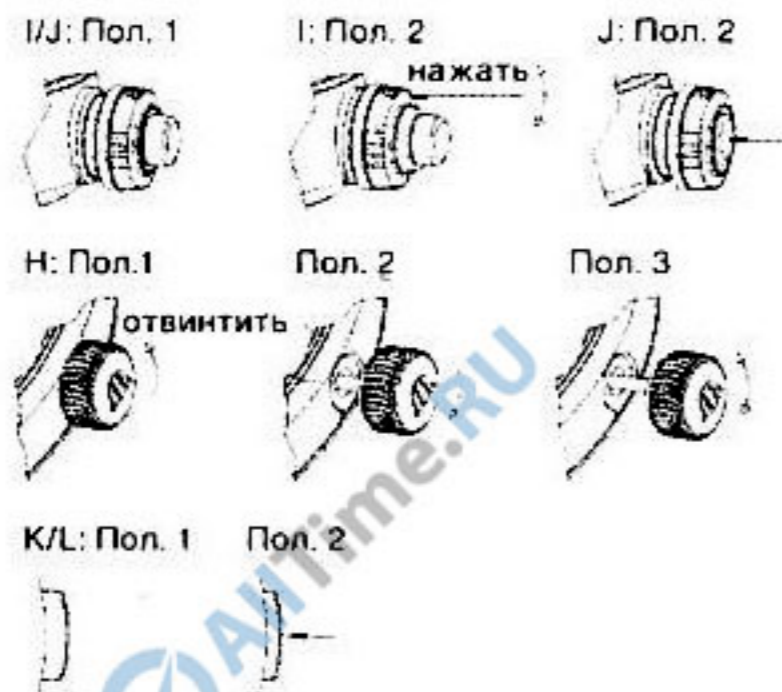
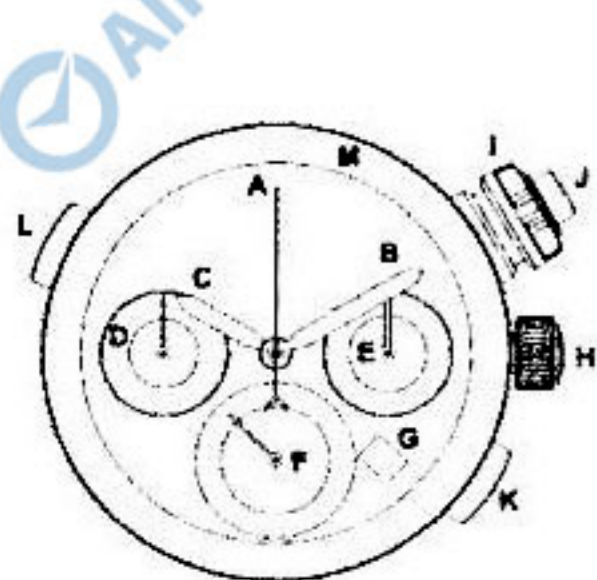

Обозначения:

Стрелки часов:
B Минутная стрелка
C Часовая стрелка
D Секундная стрелка

Стрелки хронографа:
A 60-секундный счетчик
E 30-минутный счетчик
F 12-часовой счетчик

G Указатель даты
H Завинчивающаяся заводная головка
I Головка настройки индикации истекшего времени
J Кнопка запуска и остановки хронографа
K Кнопка возврата стрелок хронографа на ноль
L Кнопка быстрой установки даты
M Внутренний вращающийся безель для индикации истекшего времени

ГОЛОВКА I И КНОПКА J В ПОЛОЖЕНИИ 1

Нормальное положение (не допускает смещения внутреннего вращающегося безеля)

ГОЛОВКА I В ПОЛОЖЕНИИ 2

Настройка внутреннего вращающегося безеля

КНОПКА J В ПОЛОЖЕНИИ 2

Запуск и остановка хронографа

ЗАВОДНАЯ ГОЛОВКА H В ПОЛОЖЕНИИ 1

Нормальное положение (завинчивающаяся головка)

Перед выполнением любых операций (завод или настройка часов) следует вывинтить заводную головку. Для этого вращайте заводную головку против часовой стрелки до тех пор, пока она не выйдет из зацепления с резьбовой нарезкой. Теперь заводная головка находится в положении 2.

ЗАВОДНАЯ ГОЛОВКА H В ПОЛОЖЕНИИ 2

Положение для завода.

ЗАВОДНАЯ ГОЛОВКА H В ПОЛОЖЕНИИ 3

Часы останавливаются. Установите точное время. Для этого вращайте стрелки вперед. Когда часовая стрелка минует полночь, происходит смена даты и указатель показывает нужную дату. Продолжайте вращать головку в том же направлении, пока часы не покажут правильное время.

Чтобы завинтить заводную головку, верните ее в положение 2 и, прижимая пальцем сверху, вращайте ее по часовой стрелке до упора (положение 1).

КНОПКА K / L В ПОЛОЖЕНИИ 1

Нормальное положение.

КНОПКА K В ПОЛОЖЕНИИ 2

Возврат стрелок хронографа на ноль

КНОПКА L В ПОЛОЖЕНИИ 2

Быстрая установка даты (в период между 20:30 и 00:00 выполнение настройки невозможно)

РУКОВОДСТВО ПО ЭКСПЛУАТАЦИИ



Положения Коронки F

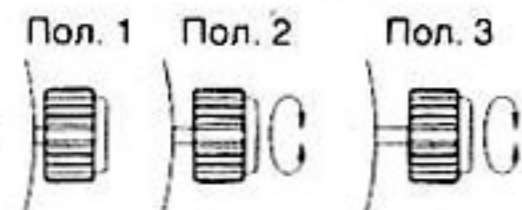

ОБОЗНАЧЕНИЯ

- A Секундная стрелка
- B Минутная стрелка
- C Часовая стрелка
- D Стрелка запаса хода
- E Указатель даты
- F Коронка установки времени

Коронка F

Положении 1: Нормальное положение. Завод часового механизма.

Положении 2: Быстрая коррекция даты. Вращайте по часовой стрелке до указания числа, предшествующего нужной дате.

Положении 3: Остановка часов. Установка точного времени. Вращайте стрелки по часовой стрелке. При прохождении часовой стрелкой полуночи указатель даты устанавливается на нужное число. Продолжайте переводить стрелки до установки точного времени.

Примечания

Стрелка запаса хода (приблизительно 50 часов) перемещается из положения «HAUT» (высокий) в положение «BAS» (низкий). Если вы не носили ваши часы, и стрелка запаса хода находится в положении «BAS», то прежде чем надевать их на запястье, заведите часовой механизм, повернув коронку приблизительно 15 раз.